

DALLMER

Afwateringssystemen.
Sinds 1913

02/2024



Vloerafvoersysteem
DallDrain

01	Inleiding	Blz. 05
02	Afvoerkolk	Blz. 21
03	Opzetstukken	Blz. 29
04	Besteloverzicht	Blz. 47
05	Leveringsprogramma	Blz. 59
06	Service	Blz. 94

01

Inleiding

Blz. 05



"Wij zijn een innovatieve onderneming – maar ook één grote familie."

Harry Bauermeister,
Bedrijfsleider

De familiale onderneming Dallmer wordt vandaag door de vierde generatie geleid. En ook wanneer zich over de afgelopen decennia de tijd en daarbij de productieprocessen sterk hebben veranderd, is steeds iets hetzelfde gebeven: Alle Dallmer producten worden nog steeds in Duitsland, meer bepaald in Arnsberg ontwikkeld en met de modernste techniek geproduceerd. De strenge kwaliteitscontrole staat garant voor "Made in Germany".

En Dallmer investeert in de toekomst. Niet enkel door het gebruik van de modernste machinetechnologie, maar tevens opleiding en specialisatie van de medewerkers. Dat verzekert de Knowhow binnen het bedrijf.

Om afvoersystemen te ontwikkelen die de trend aangeven is een echte pioniersgeest nodig, samen met veel gespecialiseerde ervaring en natuurlijk de modernste technologie.

Ieder onderdeel is belangrijk. Kwaliteit is een absolute must, tot in het kleinste detail. Alle Dallmer medewerkers werken hieraan en slagen er zo in om hun producten aan de stengste eisen te laten voldoen.



Headquarter
Arnsberg

Productie- en
Opslagruimtes



1913

De DallDrain-systeemfamilie: Montagevriendelijk. Zeer flexibel.

Eén puntafvoer voor elke situatie

Elke bouwplaats heeft unieke eisen.
Onze DallDrain-systeemfamilie is perfect daarop afgestemd.

DallDrain biedt puntafvoeren voor afwatering, die flexibel te combineren of als handige complete sets verkrijgbaar zijn. De montagevriendelijke vloerafvoeren voor diverse inbouwsituaties zijn geschikt voor de afwatering van alle af te dichten oppervlakken zoals in de badkamer, spa en kelder. Installateurs waarderen de modulaire opbouw van het systeem en de verscheidenheid aan mogelijkheden. Alle afvoerkolken kunnen met verschillende opzetstukken worden gecombineerd: Select-opzetstukken met exclusief roestrijstalen kader, betegelbare Individual-opzetstukken of Pure-opzetstukken met kunststofkaders als voordelig alternatief. Daarnaast zijn antislip-uitvoeringen en Individual-opzetstukken voor natuursteen verkrijgbaar. Passende toebehoren – inclusief vakmanvriendelijke oplossingen voor brand- en geluidsisolatie – garanderen een eenvoudige montage, maximale veiligheid en duidelijke tijdbesparing. Een ander voordeel: De uitneembare stankafsluiter voor een snelle reiniging. Dankzij onze complete sets voor de meest gangbare inbouwsituaties is DallDrain de slimme allrounder voor nieuwbouw en modernisering.

CeraDrain als zinvolle aanvulling

De CeraDrain-vloerafvoeren zijn een aanvulling op onze DallDrain-systeemfamilie en bieden nog meer montageveiligheid, eenvoud en flexibiliteit. Twee keer zo sterk: De bewezen CeraDrain-techniek van de polymeerbetonkraag met ingegoten bouwstaal wordt gecombineerd met de voordelen van het DallDrain-systeem. CeraDrain is de perfecte keuze als hoge stabiliteit en optimale integratie van de vloerafvoer in de bouwconstructie belangrijk zijn – zoals bij publieke doucheruimtes, zwembaden, ziekenhuizen en andere openbare voorzieningen.

Ontdek het DallDrain-systeem:
dallmer.com/dalldrain



Wat u wellicht ook nog interessant vindt: Achter elke ontwikkeling schuilt een idee. Zo werd bij het DallFlex-systeem van Dallmer voor de eerste keer de douchegoot van de afvoer gescheiden om flexibele inbouwmogelijkheden voor gelijkvloerse douches te creëren. Sindsdien kunnen verschillende douchegoten op dezelfde afvoerkolk worden aangesloten.

Ontdek het DallFlex-systeem:
dallmer.com/dallflex



DallDrain Individual
roestvrij staal

De eenvoudigste manier van reinigen

Hét afwateringssysteem
voor perfecte hygiëne

- Compleet uitneembare stankafsluiter voor een eenvoudige en grondige reiniging
- Gemakkelijke en directe toegang tot het afvoergedeelte
- Probleemloze hygiëne door hoogwaardig roestvrij staal en tegen reinigingsmiddelen bestendige kunststoffen





DallDrain Select Quadra
roestvrij staal

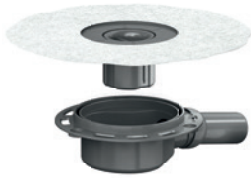

DallDrain

Blz. 22

DallDrain Plan



Blz. 24

DallDrain verticaal

Blz. 26

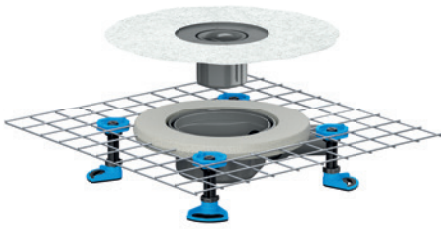

CeraDrain

Blz. 22

CeraDrain Plan

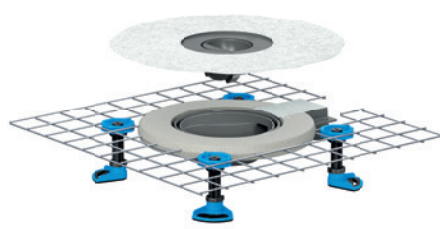

Blz. 24

**DallDrain verticaal
+ CeraDrain Vario**

Blz. 26

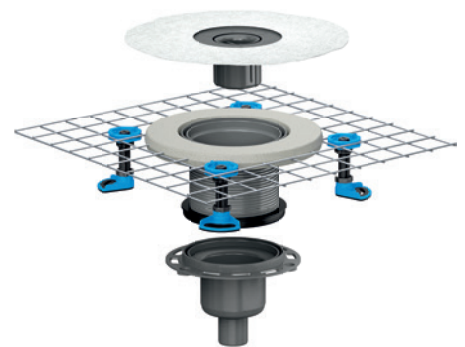

Met slechts enkele klikken naar de passende oplossing: Onze Set-Finder voor het DallDrain-systeem helpt u bij het vinden en samenstellen van passende, volledige en juiste afwateringsoplossingen.

Set-Finder:
dallmer.com/dalldrain-set-finder



Select



DallDrain Select



DallDrain Select Quadra



DallDrain Select Plus



DallDrain Select RH



DallDrain Select Plus RH

Blz. 30

Individual



DallDrain Individual



DallDrain Individual natuursteen

Blz. 34

Pure



DallDrain Pure



100 × 100 mm en 120 × 120 mm zijn verkrijgbaar in 16 kleuren van onze ColourCollection.

Blz. 38



**Opbouwelement
CeraDrain Vario** Blz. 63



Contactgeluidsisolatiemat Blz. 87

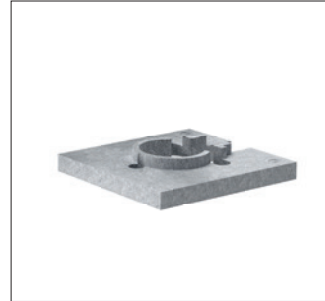

Montagehulp Blz. 87

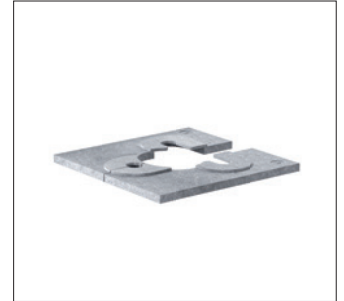

Montagehulp Plan Blz. 87



Opbouwelement Blz. 88



Montagevoeten Blz. 88



**Mechanische
stankafsluiter** Blz. 88



Haarzeef Blz. 89



**Brandwerend
ruwbouwelement** Blz. 90



Plafonddoorvoer Blz. 90

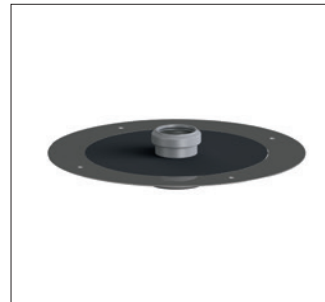

Brandwerendelement Blz. 91

Passende toebehoren als
optimale aanvulling

Zelfs unieke situaties vormen dankzij onze toebehoren geen probleem. Ook bij de ontwikkeling van ons assortiment aan toebehoren letten we namelijk altijd op eenvoudige inbouw, maximale veiligheid en duidelijke tijdsparing. Voor een snelle installatie zorgen onder andere de klikbare Dallmer-afdichtingsmanchet voor compoundafdichtingen conform DIN 18534, het dekvloerversterkingselement ter bescherming van de afvoerpijp bij vlakke inbouwhoogte en het montagehulpmiddel.

Gebruik onze handige DallDrain Set-Finder om uw afvoer zelf samen te stellen.

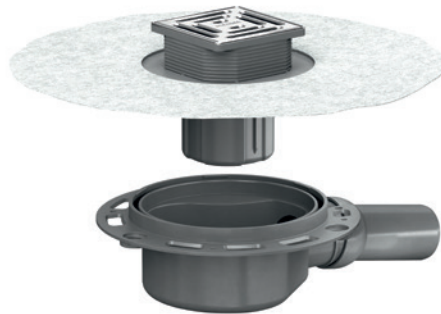

Complete set OM met afvoerkolk
DallDrain

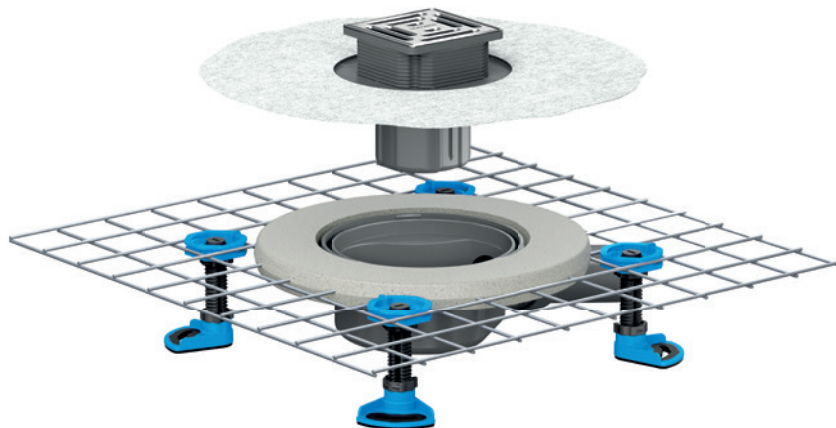

Complete set met afvoerkolk
CeraDrain

Complete sets voor de meest gangbare inbouwsituaties

Hoewel het ontwerp van badkamers steeds individueler wordt, veranderen de inbouwsituaties niet. Voor de meest gangbare installaties hebben we daarom complete sets geconfigureerd, wat veel tijd bespaart bij de productkeuze. Voordelen voor de handel: Een veilige keuze en natuurlijk minder onderdelen op voorraad.

Set-Finder:
dallmer.com/dalldrain-set-finder



Een effectieve combinatie van zwaarte- en magnetische kracht

Dankzij het magnetische sluitmechanisme werkt de mechanische stankafsluiter zonder waterslot en voorkomt zo geuroverlast op een duurzame en veilige manier: De mechanische klep wordt geopend zodra het afvoerwater in de stankafsluiter stroomt. Als er geen water meer instroomt, sluit de klep weer.

Het werkingsprincipe is gebaseerd op een combinatie van zwaartekracht en magnetische krachtondersteuning en een daarop afgestemd ontwerp van de afdichtingscontouren. Daarbij heeft Dallmer zich er vooral op geconcentreerd dat de stankafsluiter gemakkelijk te reinigen is. Dit weerspiegelt zich in de gelijkmatig ontworpen vorm van de behuizing en de eenvoudige uitneembaarheid.





- ① Bajonetvergrendeling
- ② Afsluitklep
- ③ Contouren voor optimale stroming
- ④ Magneetsluitingen

Voordelen

De mechanische stankafsluiter van de DallDrain-systeemfamilie vormt de ideale oplossing voor een duurzame geurbescherming tegen rioolgassen.

- De magnetisch gesloten klep voorkomt geuroverlast
- Waterslot hoeft niet meer te worden bijgevoerd
- Ideaal voor douches die niet regelmatig worden gebruikt, zoals in vakantiewoningen
- Standaard geïntegreerd in DallDrain Plan en CeraDrain Plan en bij alle andere series naderhand te monteren
- Hoge stroomsnelheden en eenvoudige reiniging dankzij optimaal ontworpen contour

Functionele weergave:
dallmer.com/mgv



Geschikt voor vloeibare en baanafdichtingen

Voor de DallFlex- en DallDrain-systeemfamilies verstrekken wij een algemeen bouwtechnisch keuringscertificaat (abk) of de fabrikantenbevestiging van de geschiktheid voor vloeibare en baanafdichtingen van diverse fabrikanten. Bewezen combinaties: Snel en betrouwbaar.

BOTAMENT[®]
SYSTEMBAUSTOFFE □□□□

SCHÖNOX[®]



OX
oxiegen[®]

Schlüter[®]
Systems

Sopro

SCHOMBURG

MAPEI

ARDEX

Kiesel

PCI

Brandbeveiliging voor meer veiligheid

Ook verticale vloerafvoeren moeten deskundig zijn beveiligd, zodat een brand zich niet via de afwateringsleidingen kan verspreiden. De oplossing: Onze brandwerende ruwbouwelementen voorkomen in het ergste geval de branduitbreiding en garanderen zo optimale veiligheid.

Geluidsisolatie voor meer levenskwaliteit

De passende geluidsisolatie zorgt voor meer woon- en levenskwaliteit. Precies daarvoor zijn onze douchegoten en afvoersystemen voor gelijkvloerse douches ontwikkeld. Het geïntegreerde Dallmer-geluidsisolatie-element vermindert de afvoergeluiden en zorgt voor duidelijk minder contactgeluid. Het Fraunhofer-instituut voor bouwphysica bevestigt dat aan alle verhoogde geluidsisolatie-eisen conform DIN 4109 en VDI 4100 is voldaan.

Nadere informatie vindt u op:
dallmer.com/fire-insulation
dallmer.com/sound-insulation

DALLMER

BRAND
BEVEILIGINGS
SYSTEMEN

DALLMER

GELUIDS
ISOLATIE
SYSTEMEN

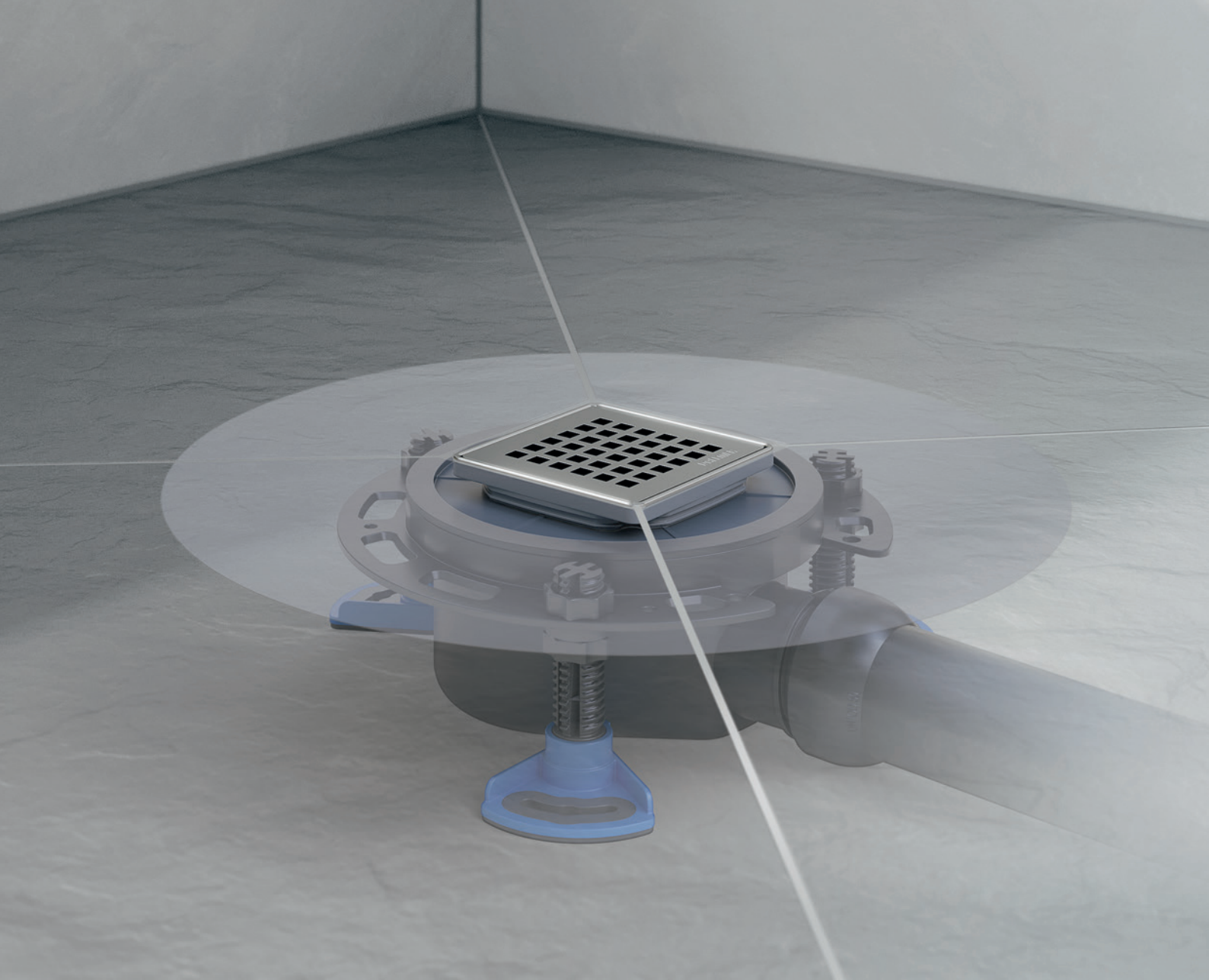

DIN 18534
conform

Voordelen

Ons modulaire principe maakt de passende oplossing gewoon ongecompliceerd. De DalIDrain-systeemfamilie is zo ontworpen dat het bewezen DalIDrain-systeem zich optimaal aanpast aan de individuele omstandigheden. De basis blijft gelijk, maar wordt aangevuld met extra functies.

Het CeraDrain-programma vult de systeemfamilie aan met de techniek van de polymeerbetonkraag met ingegoten bouwstaal. Voor de best mogelijke integratie in de dekvloer, extra stabiliteit en bescherming tegen beschadiging.

- Zeer flexibele puntafvoer
- Complete sets voor de meest gangbare inbouwsituaties
- Dekvloerversterkingselement (DalIDrain Plan)
- Spanningsvrije aansluiting op waterafvoerleiding
- Uitneembare stankafsluiter
- Variabele hoogtecompensatie

Afvoerkolk

Blz. 21

02

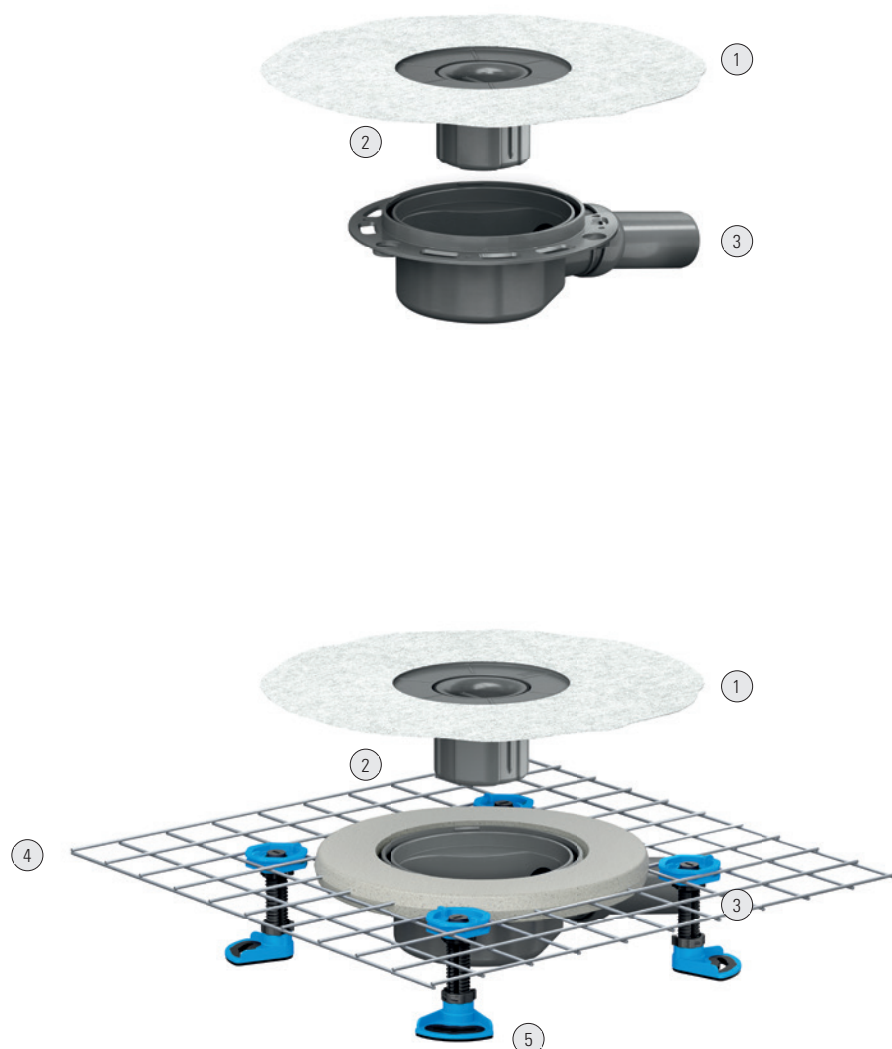

Materiaal

Afvoerkolk en afvoerpijp polypropyleen, hoogslagvast

Geschikt voor opzetstukken

Select / Individual / Pure (incl. ColourCollection)

Bouwhoogte

85 mm

Afvoercapaciteiten

(10 / 20 mm stuwhoogte), gemeten met standaardrooster 100 × 100 mm:
0,65 – 0,92 l/s

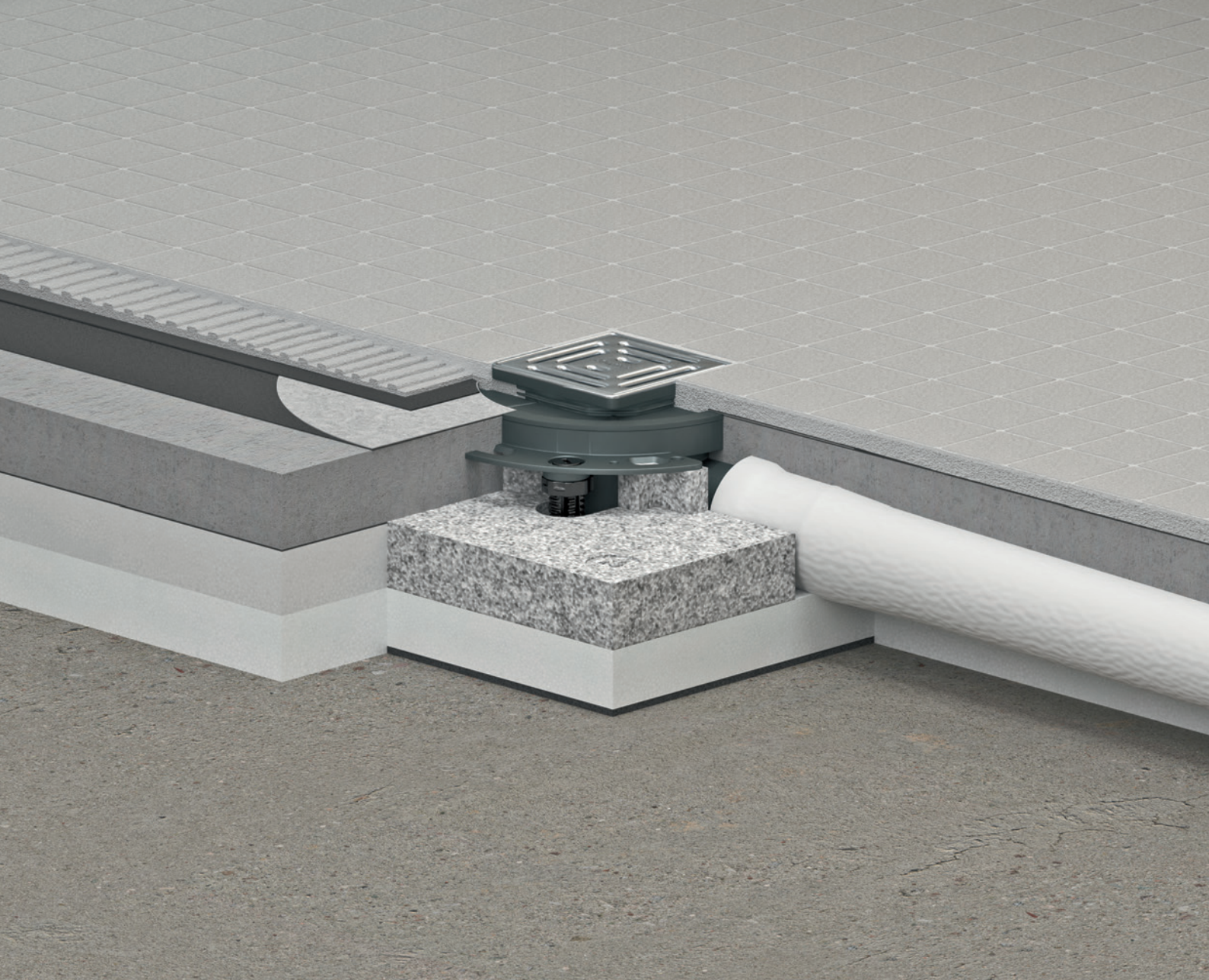

- ① Flexibele, vouwvrije en klikbare afdichtingsmanchet voor een betrouwbare aansluiting op compoundafdichtingen conform DIN 18534
- ② Eenvoudig uitneembare, tweedelige stankafsluiter voor snelle reiniging en optimale hygiëne; vrije toegang tot de afvoerleiding, waterslot 50 mm (conform DIN EN 1253)
- ③ Beweegbare afvoerpijp voor eenvoudige, spanningsvrije montage
- ④ Uitvoering CeraDrain met polymeerbetonkraag incl. bouwstaalmaat
- ⑤ Geluidsontkoppelende, 85 – 250 mm in hoogte verstelbare montagevoeten; vrij te plaatsen

Voordelen

De afvoerkolk DallDrain vormt de basis van de DallDrain-systeemfamilie. Door de montagevriendelijkheid, uiterste flexibiliteit en bouwhoogte van 85 mm is DallDrain bij uitstek geschikt voor nieuwbouw. CeraDrain biedt bovendien een vast op de afvoerkolk aangesloten polymeerbetonkraag met bouwstaalmaat voor een bijzonder sterke verankering in de vloerconstructie.

- Veiligheid en hygiëne – volledig uitneembare stank- en reinigungsafsluiter
- Gecertificeerde geluidsisolatie – maximale veiligheid conform DIN 4109 en VDI 4100; voor keuringscertificaten zie dallmer.com/downloads

Montagevideo:
dallmer.com/installation-dalldrain



DallDrain Plan / CeraDrain Plan

Besteloverzicht blz. 50
Leveringsprogramma blz. 61

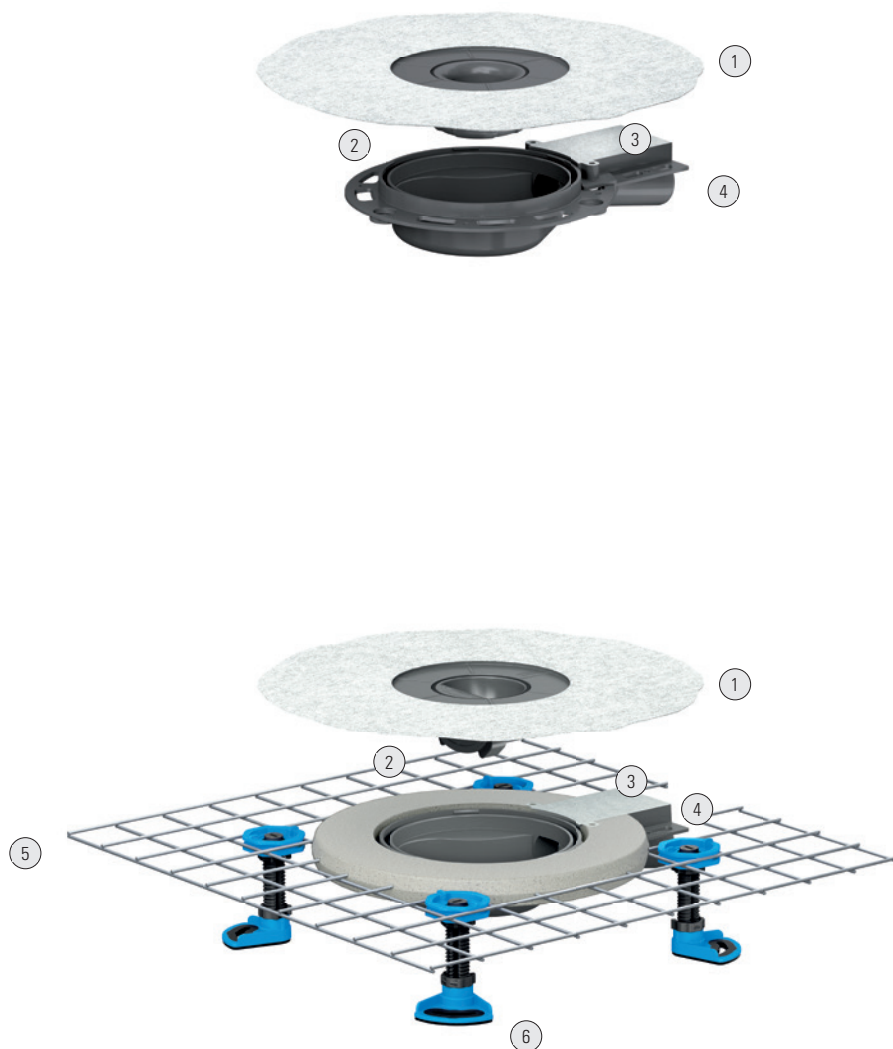

Materiaal

Afvoerkolk en afvoerpijp polypropyleen, hoogslagvast

Geschikt voor opzetstukken

Select / Individual / Pure (incl. ColourCollection)

Bouwhoogte

55 mm

Afvoercapaciteiten

(10 / 20 mm stuwhoogte), gemeten met standaardrooster 100 × 100 mm:
0,56 – 0,70 l/s

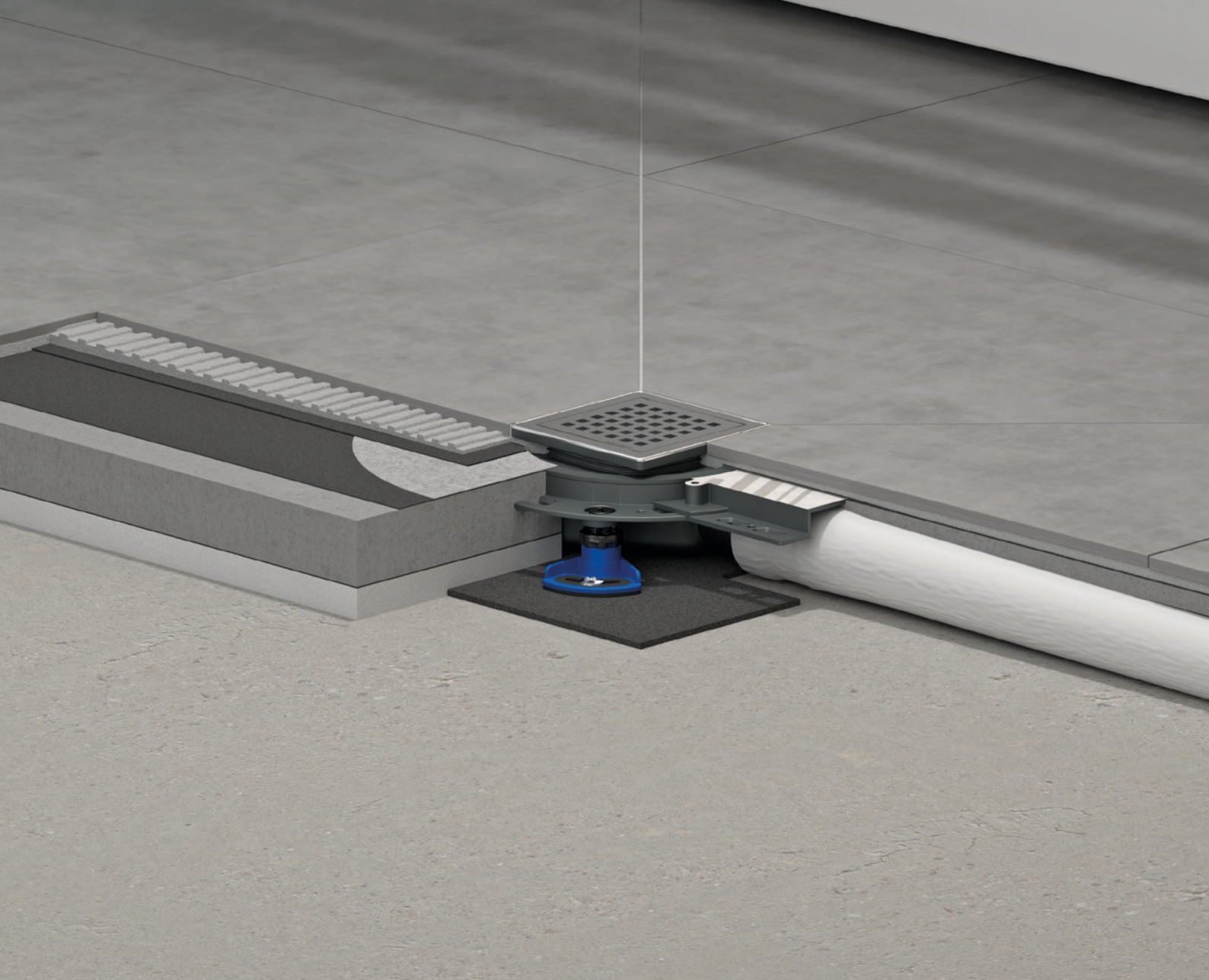

- ① Flexibele, vouwvrije en klikbare afdichtingsmanchet voor een betrouwbare aansluiting op compoundafdichtingen conform DIN 18534
- ② Eenvoudig uitneembare, mechanische stankafsluiter voor snelle reiniging en optimale hygiëne; vrije toegang tot de afvoerleiding
- ③ Dekvloerversterkingselement ter bescherming van de afvoerpijp en de vloerconstructie bij vlakke bouwhoogtes
- ④ Beweegbare afvoerpijp voor eenvoudige, spanningsvrije montage DN 40
- ⑤ Uitvoering CeraDrain met polymeerbetonkraag incl. bouwstaalmat
- ⑥ Geluidsontkoppelende, 55 – 250 mm in hoogte verstelbare montagevoeten; vrij te plaatsen

Voordelen

De afvoerkolk DallDrain Plan is de vlakkere uitvoering van het DallDrain-model. DallDrain Plan is ontworpen voor lagere opbouwhoogtes van 55 mm – de perfecte oplossing voor modernisering en sanering. Met CeraDrain Plan bieden wij extra voordelen, namelijk meer stabiliteit en flexibele hoogte-instelling.

- Mechanische stankafsluiter voor alle objecten die niet regelmatig worden gebruikt, zoals in vakantiewoningen
- Bescherming van afvoerpijp en vloerconstructie – door dekvloerversterkingselement
- Gecertificeerde geluidsisolatie – maximale veiligheid conform DIN 4109 en VDI 4100; voor keuringscertificaten zie dallmer.com/downloads

Montagevideo:
dallmer.com/installation-dalldrain



DalIDrain verticaal + CeraDrain Vario

Besteloverzicht blz. 52
Leveringsprogramma blz. 63

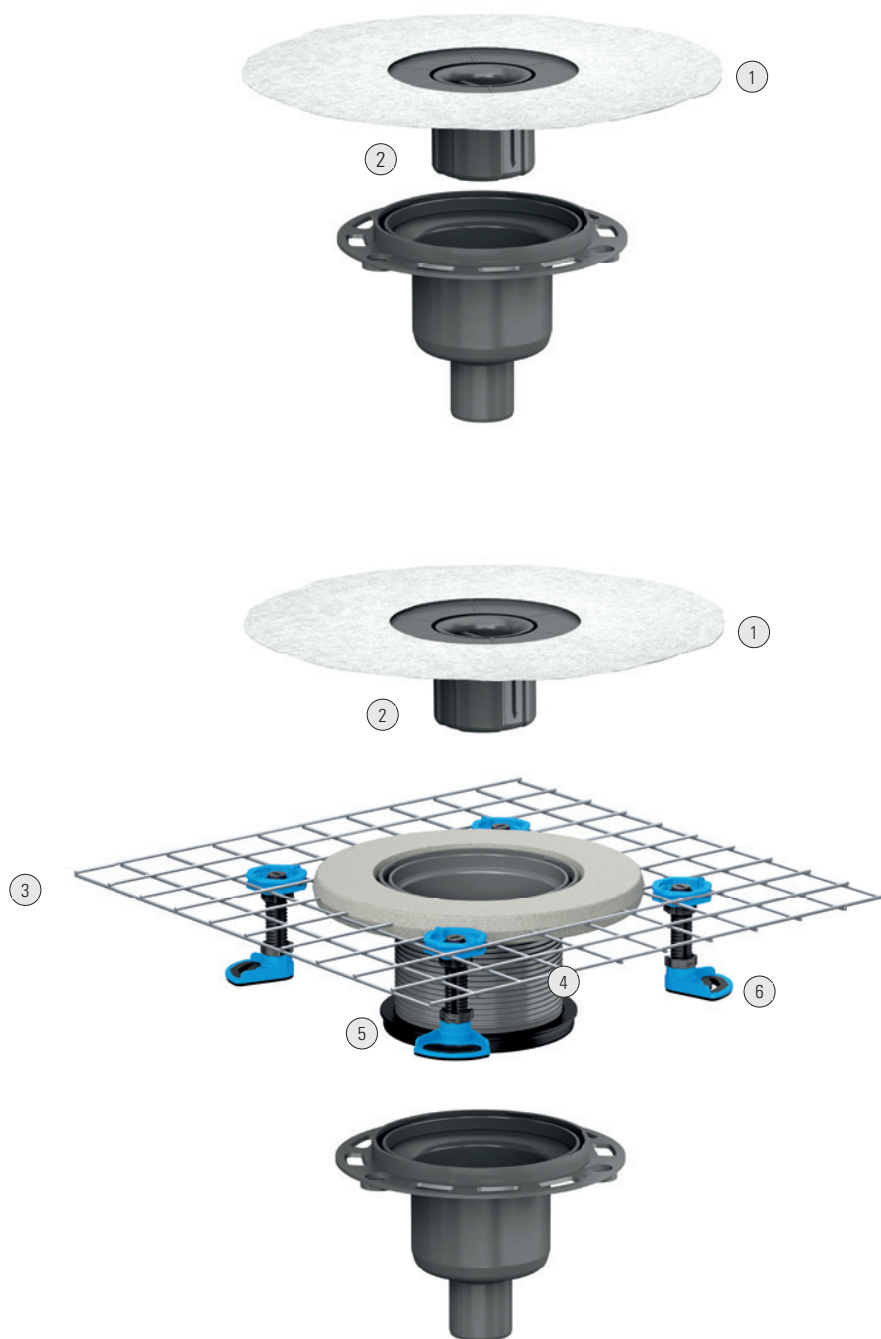

Materiaal

Afvoerkolk en afvoerpijp polypropyleen, hoogslagvast

Geschikt voor opzetstukken

Select / Individual / Pure (incl. ColourCollection)

Bouwhoogten

DalIDrain verticaal: 24 mm (met als toebehoren verkrijgbare montagevoeten 47 mm);
DalIDrain verticaal + CeraDrain Vario: 55 mm

Afvoercapaciteiten

(10 / 20 mm stuwhoogte), gemeten met standaardrooster 100 × 100 mm:
0,72 – 1,3 l/s

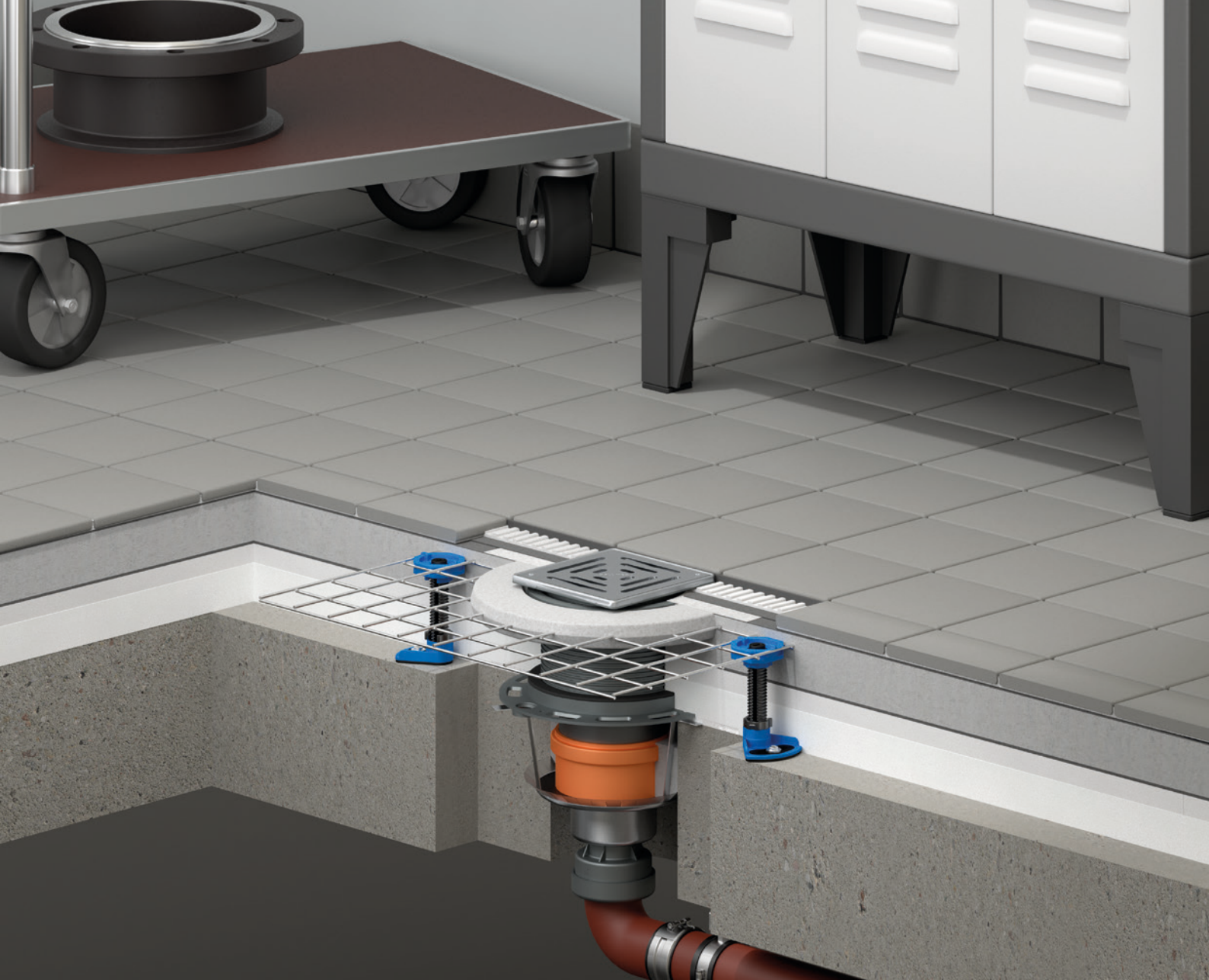

- ① Flexibele, vouwvrije en klikbare afdichtingsmanchet voor een betrouwbare aansluiting op compoundafdichtingen conform DIN 18534
- ② Eenvoudig uitneembare, tweedelige stankafsluiter voor snelle reiniging en optimale hygiëne; vrije toegang tot de afvoerleiding, waterslot 50 mm (conform DIN EN 1253)
- ③ Uitvoering CeraDrain met polymeerbetonkraag incl. bouwstaalmat
- ④ Afzaagbaar 25 – 115 mm
- ⑤ Terugstroomafdichting
- ⑥ Geluidsontkoppelende, 50 – 250 mm in hoogte verstelbare montagevoeten; vrij te plaatsen

Voordelen

De afvoerkolk DallDrain verticaal vormt de basis voor een verticale afwateringsoplossing en is dankzij de 24 mm bouwhoogte perfect geschikt voor de projectbouw. Samen met het verhogingselement CeraDrain kan de afvoerkolk bijzonder flexibel en individueel op de bouwkundige omstandigheden worden afgestemd.

- Veiligheid en hygiëne – volledig uitneembare stank- en reinigungsafsluiter
- Brandbeveiliging door bouwtechnisch goedgekeurde brandbeveiligingselementen

Montagevideo:
dallmer.com/installation-dalldrain



Opzetstukken

Blz. 29

03

DallDrain Select

Besteloverzicht vanaf blz. 48
Leveringsprogramma blz. 64

Elegante vorm. Exclusief opzetstuk met
roestvrijstalen rooster in roestvrijstalen kader.

DallDrain Select
roestvrij staal







Opzetstukken



DalIDrain
Select



DalIDrain
Select Quadra



DalIDrain
Select Rond



DalIDrain
Select Plus



DalIDrain
Select RH*



DalIDrain
Select Plus RH*

Geschikt voor afvoercolken

DalIDrain / CeraDrain, DalIDrain Plan / CeraDrain Plan,
DalIDrain verticaal / CeraDrain Vario

Materiaal

Rooster en kader van roestvrij staal, opzetstukverlenging van ABS

Afmetingen

100 × 100 mm, 120 × 120 mm, d: 120 mm, 150 × 150 mm (afhankelijk van de opzetstukvariant)

Geschikte vloeren

10 – 36 mm (incl. lijmbed)

Belastingsklasse

K 3 (300 kg) of L 15 (1,5 t) Select Plus-modellen

*Conform DIN 51097 antislip klasse B voor bereiken die blootsvoets betreden worden,
conform DIN 51130 antislip klasse R 11 (DalIDrain Select Plus RH klasse R 12).

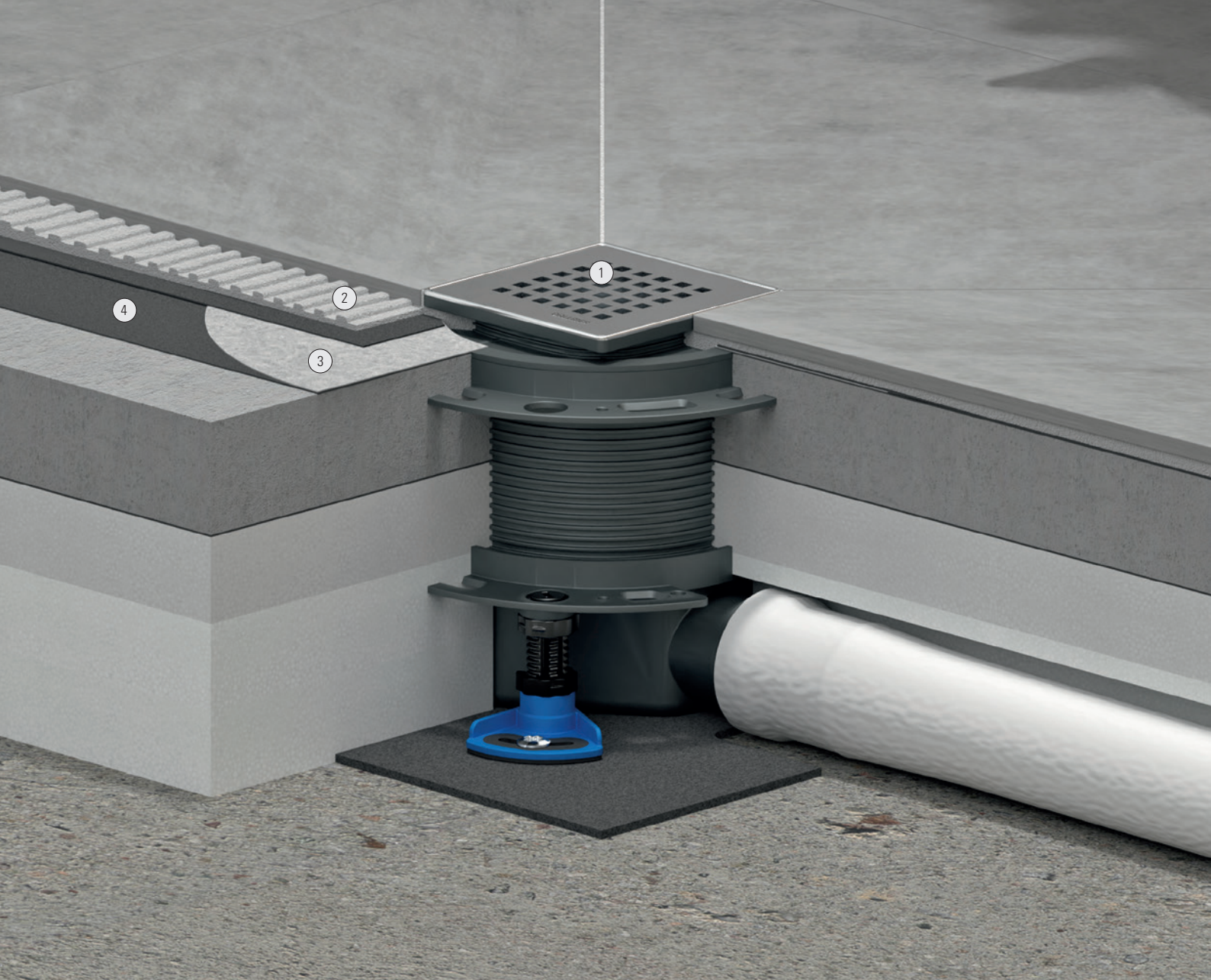

- ① Design-rooster roestvrij staal Select Quadra
- ② Tegellijm
- ③ DallDrain-afdichtingsmanchet
- ④ Compound afdichting

Voordelen

De combinatie van elegante uitstraling en bewezen techniek – typisch DallDrain Select. Het opzetkader en rooster van roestvrij staal zorgen samen voor een bijzonder exclusief effect en overtuigen door hun minimalistische design. De Select-uitvoeringen kunnen flexibel met alle DallDrain-afvoerkolken worden gecombineerd – voor veelzijdige toepassingen in de badkamer, spa of kelder.

- Rooster en kader van roestvrij staal
- De opzetstukverlenging kan indien gewenst eenvoudig worden ingekort
- Het opzetstuk is met de positioneerhulp zijdelings verstelbaar

Montagevideo:
dallmer.com/installation



DallDrain Individual

Besteloverzicht vanaf blz. 48
Leveringsprogramma blz. 67

Individualiteit als eis. Opzetstuk met
roestvrijstalen kader voor unieke
tegelontwerpen.





DalIDrain Individual
met betegelbaar roestvrijstalen kader



Opzetstukken



DalIDrain
Individual



DalIDrain Individual
natuursteen

Geschikt voor afvoerkolken

DalIDrain / CeraDrain, DalIDrain Plan / CeraDrain Plan,
DalIDrain verticaal / CeraDrain Vario

Materiaal

Tegelopname en kader van roestvrij staal, opzetstukverlenging van ABS

Afmetingen

100 × 100 mm

Geschikte vloeren

11 – 36 mm (incl. lijmbed)

Belastingsklasse

K 3 (300 kg)

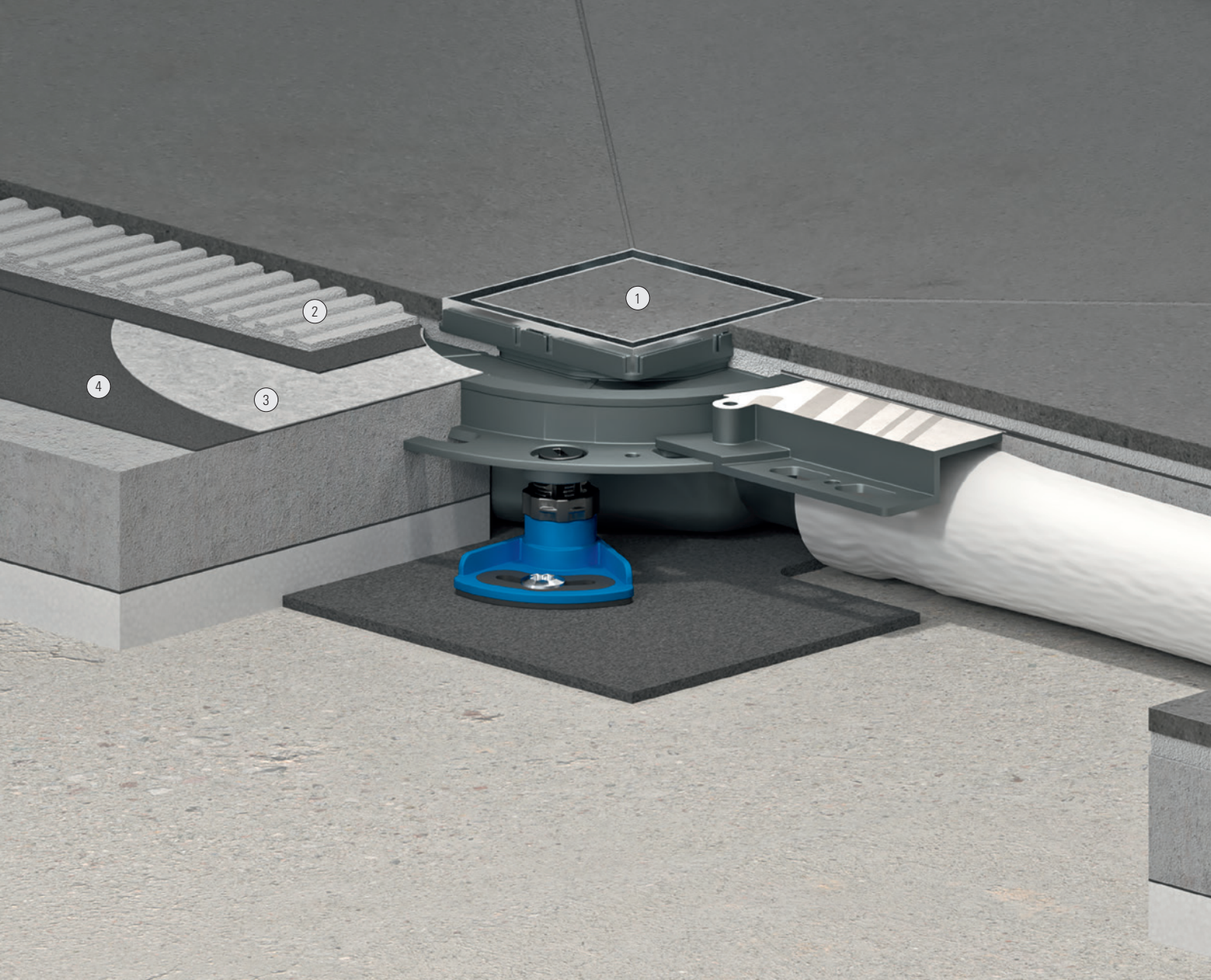

- ① Betegelbaar opzetstuk Individual
- ② Tegellijm
- ③ DallDrain-afdichtingsmanchet
- ④ Compound afdichting

Afdekplaat Individual:

Met roestvrijstalen betegelbaar kader voor individuele vloeren;
tegelopname en kader van roestvrij staal

Afdekplaat natuursteen:

Voor het betegelen met individuele vloeren waarvan de snijranden
kunnen worden gepolijst of die door en door gekleurd zijn (bijv.
natuursteen, fijn gresmateriaal); tegelopname van roestvrij staal

Voordelen

Bij de betegelbare uitvoering Individual gaat de afvoer optisch direct
in de vloer over. Onbeperkte designvrijheid. De beide Individual-
opzetstukken zijn gemaakt van roestvrij staal en kunnen flexibel met
alle DallDrain-afvoerkolken worden gecombineerd.

- Het opzetstuk is met de positioneerhulp zijdelings verstelbaar
- De opzetstukverlenging kan indien gewenst eenvoudig worden
ingekort

Montagevideo:
dallmer.com/installation



Dalldrain Pure

Besteloverzicht vanaf blz. 48
Leveringsprogramma blz. 68

De budgetvriendelijke afvoerkolk Pure met hoogwaardig roestvrijstalen rooster is in vier verschillende uitvoeringen verkrijgbaar



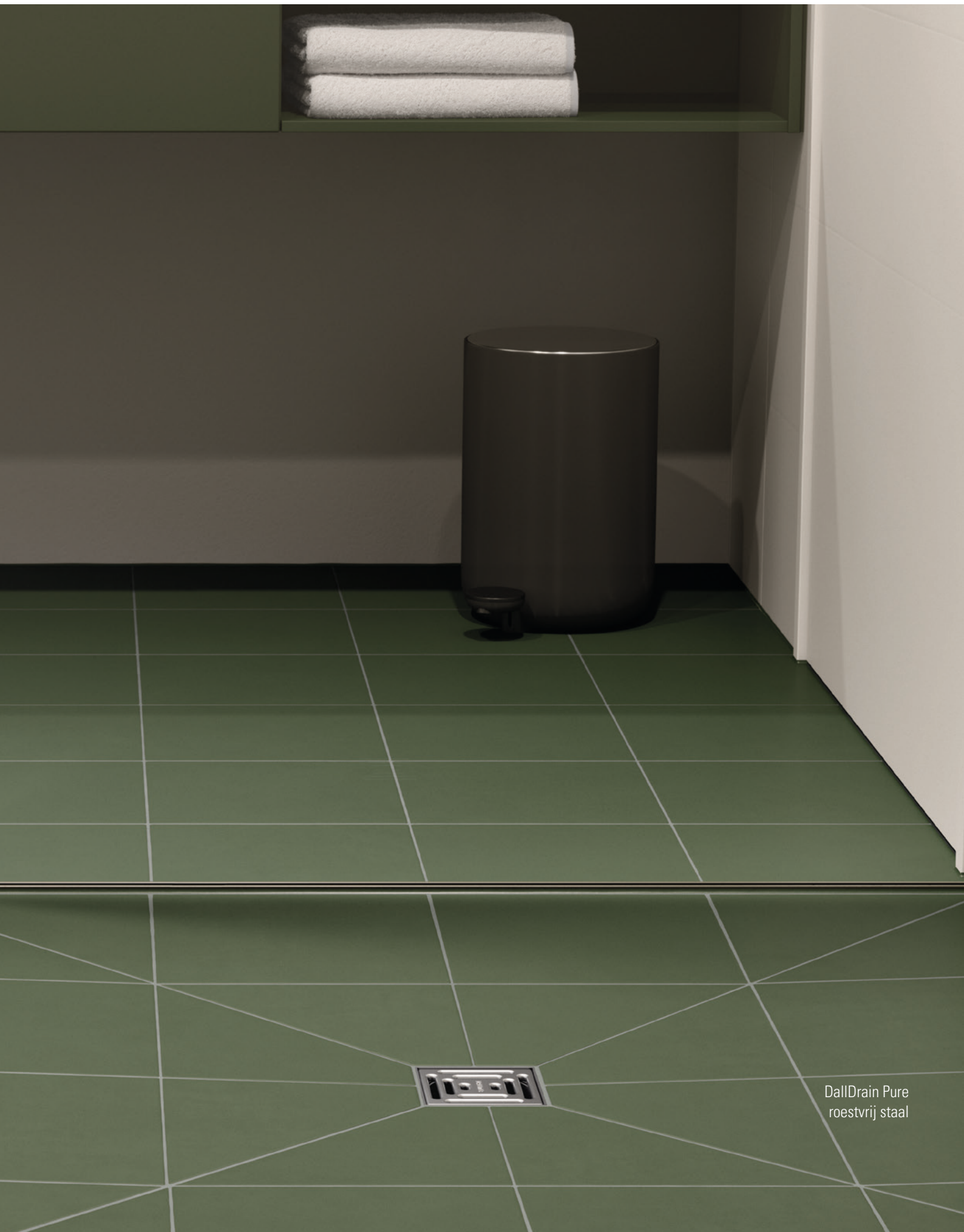

DallDrain Pure
roestvrij staal



Maatvarianten



Geschikt voor afvoercolken

Dalldrain / CeraDrain, Dalldrain Plan / CeraDrain Plan,
Dalldrain verticaal / CeraDrain Vario

Materiaal

Rooster van roestvrij staal, opzetstukverlenging en kader van ABS

Afmetingen

100 × 100 mm*, 120 × 120 mm*, d: 120 mm, 150 × 150 mm

Geschikte vloeren

10 – 36 mm (incl. lijmbed)

Belastingsklasse

K 3 (300 kg)

*Ook verkrijgbaar in alle 16 kleuren van onze ColourCollection.

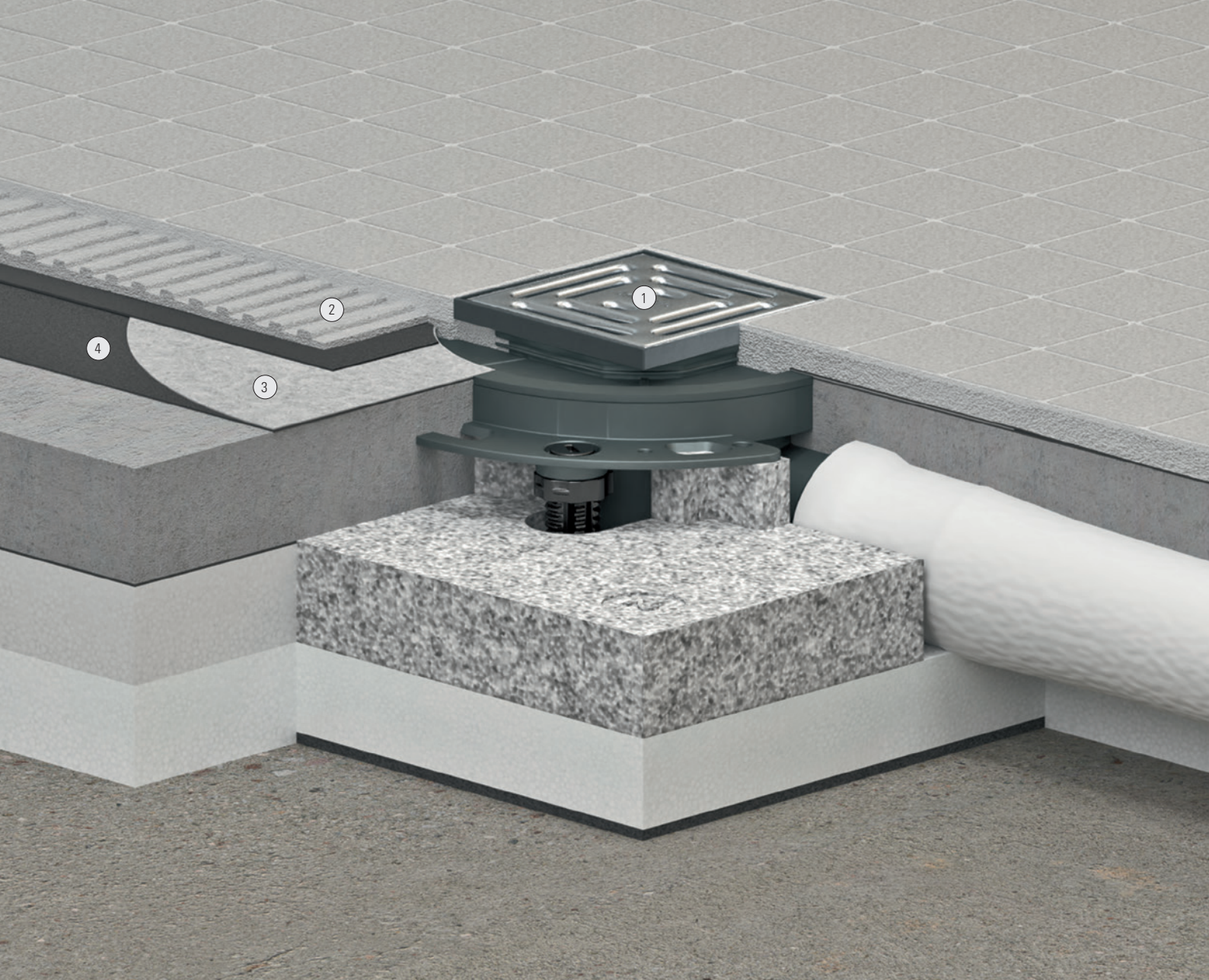

- ① Rooster van roestvrij staal
- ② Tegellijm
- ③ DallDrain-afdichtingsmanchet
- ④ Compound afdichting

Voordelen

De budgetvriendelijke uitvoering Pure overtuigt door zijn van kunststof gemaakte opzetkader. Het bijbehorende rooster is van roestvrij staal. In totaal vier verschillende Pure-uitvoeringen kunnen flexibel met alle DallDrain-afvoerkolken worden gecombineerd.

- Het opzetstuk is met de positioneerhulp zijdelings verstelbaar
- De opzetstukverlenging kan indien gewenst eenvoudig worden ingekort

Montagevideo:
dallmer.com/installation



DallDrain ColourCollection

Besteloverzicht vanaf blz. 48
Leveringsprogramma blz. 69

Favoriete kleur in de badkamer. De DallDrain
ColourCollection is verkrijgbaar in 16 inspirerende kleuren.



DallDrain ColourCollection
RAL 6029 mintgroen



Kleuren



Wit



Zwart

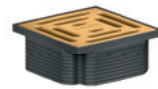

RAL 1001
Beige

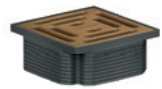

RAL 8000
Groenbruin

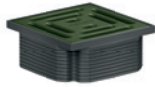

RAL 6031
Bronsgroen



RAL 7022
Ombergrijs

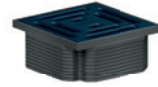

RAL 5008
Grijsblauw

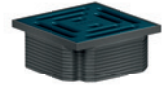

RAL 5020
Oceaanblauw

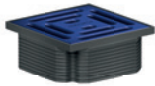

RAL 5002
Ultramarijnblauw

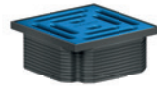

RAL 5015
Hemelsblauw

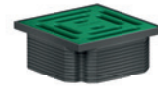

RAL 6029
Mintgroen

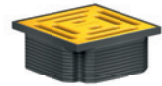

RAL 1018
Zinkeel

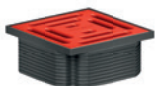

RAL 2002
Vermiljoen

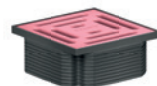

RAL 3015
Lichtroze

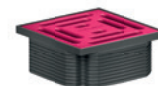

RAL 4010
Telemagenta

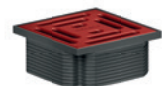

RAL 3003
Robijnrood

Maatvarianten

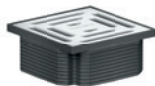

100 × 100 mm



120 × 120 mm

Geschikt voor afvoercolken

DalIDrain / CeraDrain, DalIDrain Plan / CeraDrain Plan,
DalIDrain verticaal / CeraDrain Vario

Materiaal

Rooster van roestvrij staal, mat gelakt, opzetstukverlenging en kader van ABS

Geschikte vloeren

10 – 36 mm (incl. lijmbed)

Belastingsklasse

K 3 (300 kg)



Zin in kleur?

De nieuwe DallDrain ColourCollection geeft uw badkamer een individueel accent. De basis van de collectie wordt gevormd door de gekleurde roestvrijstalen roosters, die in 16 inspirerende kleurvarianten verkrijgbaar zijn. De mat gelakte highlights bieden volledig nieuwe ontwerpmogelijkheden voor badkamers. Zit uw favoriete kleur er niet bij? Wij kunnen bijna elke RAL-kleur maken voor uw persoonlijke toepassing.

Geweldig! De DallDrain ColourCollection overtuigt door een individueel kleurconcept gecombineerd met een duidelijke vormtaal. Het opzetstuk is in twee maten verkrijgbaar en natuurlijk compatibel met ons klassieke DallDrain-systeem. Breng kleur in uw badkamer en vervang uw huidige rooster in stijl.



GERMAN
DESIGN
AWARD
SPECIAL
2023

Ga voor meer informatie naar:
dallmer.com/colourcollection



Besteloverzicht

Blz. 47

04

DalIDrain/CeraDrain: Individueel configureerbaar

Afvoerkolk

Afvoerkolk DalIDrain

met stankafsluiter conform DIN EN 1253

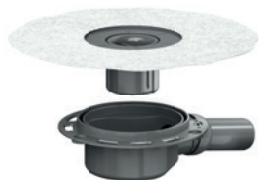

NOMINALE DIAMETER	DN 50
BOUWHOOGTE	85 mm
ART. NR.	517210
AFVOERCAPACITEIT* (stuwhoogte: 10/20 mm)	0,65/0,92 l/s

Opzetstukken

Select – met kader van roestvrij staal

Opzetstuk DalIDrain Select



rooster en kader van roestvrij staal 1.4301, belastingsklasse K 3 (300 kg)

100 x 100 mm	517265
100 x 100 mm rooster geschroefd	517463
120 x 120 mm	517296
150 x 150 mm	517173
150 x 150 mm rooster geschroefd	517470
d: 120 mm	517388

Opzetstuk DalIDrain Select Plus



Rooster roestvrij staal 1.4404, massief 5 mm, belasting-klasse L 15 (1,5 t); kader roestvrij staal 1.4301

150 x 150 mm	517432
--------------	--------

of



of

Afvoerkolk CeraDrain

met stankafsluiter conform DIN EN 1253

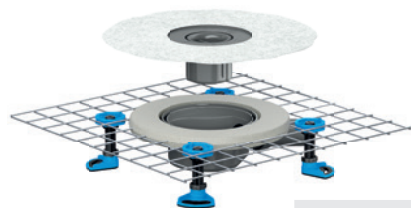

NOMINALE DIAMETER	DN 50
BOUWHOOGTE	85 mm
ART. NR.	518422
AFVOERCAPACITEIT* (stuwhoogte: 10/20 mm)	0,65/0,92 l/s

Individual – voor het betegelen

Opzetstuk DalIDrain Individual



kader van roestvrij staal voor de betegeling, tegelopname en kader roestvrij staal 1.4301

100 x 100 mm	517272
--------------	--------

of

Pure – met kader van kunststof

Opzetstuk DalIDrain Pure



rooster roestvrij staal 1.4301, belastingsklasse K 3 (300 kg); kader ABS

100 x 100 mm	517258
120 x 120 mm	517289
150 x 150 mm	517166
d: 120 mm	517371

* gemeten met standaard rooster 100 x 100 mm

Opzetstuk Dalldrain Select Quadra



Design rooster roestvrij staal 1.4404, massief 5 mm, belastingsklasse L 15 (1,5 t); kader roestvrij staal 1.4301

100 x 100 mm	517401
120 x 120 mm	517418
150 x 150 mm	517425

Opzetstuk Dalldrain Select RH



rooster roestvrij staal 1.4301, geschroefd, belastingsklasse K 3 (300 kg); conform DIN 51097 in bereiken die blootsvoets betreden worden, antislip klasse B, conform DIN 51130 antislip klasse R 11; kader roestvrij staal 1.4301

150 x 150 mm	517456
--------------	--------

Opzetstuk Dalldrain Select Plus RH



rooster roestvrij staal 1.4404, massief 5 mm, geschroefd, belastingsklasse L 15 (1,5 t); conform DIN 51097 in bereiken die blootsvoets betreden worden, antislip klasse B, conform DIN 51130 antislip klasse R 12; kader roestvrij staal 1.4301

150 x 150 mm	517449
--------------	--------

Opzetstuk Dalldrain Individual Natuursteen



Voor het betegelen met individuele vloerbedekkingen waarvan de snijranden kunnen worden gepolijst of die door en door gekleurd zijn (bijv. natuursteen, fijn gresmateriaal). Tegelopname roestvrij staal 1.4301, montagekader ABS

100 x 100 mm	517180
--------------	--------

ColourCollection – Opzetstukken met roosters in 16 geselecteerde kleuren



100 x 100 mm



120 x 120 mm



Accessoires

Montagehulp Dalldrain



350 x 350 mm	517319
--------------	--------

Contactgeluidsisolatiemat Dalldrain

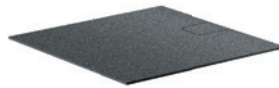

380 x 380 mm	517326
--------------	--------

Opbouwelement Dalldrain



inkortbaar 19–125 mm	517241
----------------------	--------

Opbouwelement CeraDrain Vario



inkortbaar 25–115 mm	518415
----------------------	--------



Montagevoeten Dalldrain



236 mm, inkortbaar	517340
--------------------	--------

Alleen Dalldrain (CeraDrain wordt standaard geleverd met montagevoetjes)

Dalldrain haarzeef, geschikt voor vallen met afdichtingswater



d: 66,8 mm	517333
------------	--------

Dalldrain haarzeef GM, geschikt voor de mechanische stankafsluiter



d: 78 mm	518514
----------	--------

Dalldrain mechanische stankafsluiter



d: 84 mm	517395
----------	--------

DalIDrain Plan/CeraDrain Plan: Individueel configureerbaar

Afvoerkolk

Afvoerkolk DalIDrain Plan

vlakke behuizingsvorm voor renovatie en modernisering



NOMINALE DIAMETER	DN 40
BOUWHOOGTE	55 mm
ART. NR.	517227
AFVOERCAPACITEIT* (stuwhoogte: 10/20 mm)	0,56/0,70 l/s

Opzetstukken

Select – met kader van roestvrij staal

Opzetstuk DalIDrain Select



rooster en kader van roestvrij staal 1.4301, belastingsklasse K 3 (300 kg)

100 x 100 mm	517265
100 x 100 mm rooster geschroefd	517463
120 x 120 mm	517296
150 x 150 mm	517173
150 x 150 mm rooster geschroefd	517470
d: 120 mm	517388

Opzetstuk DalIDrain Select Plus



Rooster roestvrij staal 1.4404, massief 5 mm, belasting-klasse L 15 (1,5 t); kader roestvrij staal 1.4301

150 x 150 mm	517432
--------------	--------

of



of

Afvoerkolk CeraDrain Plan

vlakke behuizingsvorm voor renovatie en modernisering

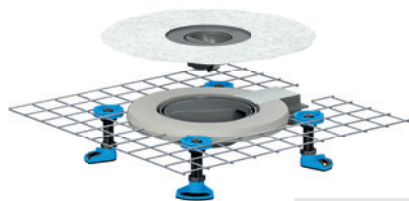

NOMINALE DIAMETER	DN 40
BOUWHOOGTE	55 mm
ART. NR.	518439
AFVOERCAPACITEIT* (stuwhoogte: 10/20 mm)	0,56/0,70 l/s

Individual – voor het betegelen

Opzetstuk DalIDrain Individual



kader van roestvrij staal voor de betegeling, tegelopname en kader roestvrij staal 1.4301

100 x 100 mm	517272
--------------	--------

of

Pure – met kader van kunststof

Opzetstuk DalIDrain Pure



rooster roestvrij staal 1.4301, belastingsklasse K 3 (300 kg); kader ABS

100 x 100 mm	517258
120 x 120 mm	517289
150 x 150 mm	517166
d: 120 mm	517371

* gemeten met standaard rooster 100 x 100 mm

Opzetstuk Dalldrain Select Quadra



Design rooster roestvrij staal 1.4404, massief 5 mm, belastingsklasse L 15 (1,5 t); kader roestvrij staal 1.4301

100 x 100 mm | 517401

120 x 120 mm | 517418

150 x 150 mm | 517425

Opzetstuk Dalldrain Select RH



rooster roestvrij staal 1.4301, geschroefd, belastingsklasse K 3 (300 kg); conform DIN 51097 in bereiken die blootsvoets betreden worden, antislip klasse B, conform DIN 51130 antislip klasse R 11; kader roestvrij staal 1.4301

150 x 150 mm | 517456

Opzetstuk Dalldrain Select Plus RH



rooster roestvrij staal 1.4404, massief 5 mm, geschroefd, belastingsklasse L 15 (1,5 t); conform DIN 51097 in bereiken die blootsvoets betreden worden, antislip klasse B, conform DIN 51130 antislip klasse R 12; kader roestvrij staal 1.4301

150 x 150 mm | 517449

Opzetstuk Dalldrain Individual Natuursteen



Voor het betegelen met individuele vloerbedekkingen waarvan de snijranden kunnen worden gepolijst of die door en door gekleurd zijn (bijv. natuursteen, fijn gresmateriaal). Tegelopname roestvrij staal 1.4301, montagekader ABS

100 x 100 mm | 517180

ColourCollection – Opzetstukken met roosters in 16 geselecteerde kleuren



100 x 100 mm



120 x 120 mm



Accessoires

Montagehulp Dalldrain Plan

350 x 350 mm | 517302



Contactgeluidsisolatiemat Dalldrain

380 x 380 mm | 517326

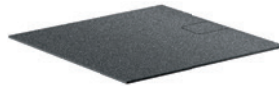

Montagevoeten Dalldrain

236 mm, inkortbaar | 517340



Alleen Dalldrain (CeraDrain wordt standaard geleverd met montagevoetjes)

Dalldrain haarzeef, geschikt voor vallen met afdichtingswater

d: 78 mm | 518514



Dalldrain verticaal/CeraDrain Vario: Individueel configureerbaar

Afvoerkolk

Afvoerkolk Dalldrain verticaal
voor objectbouw, stankafsluiter conform DIN EN 1253



NOMINALE DIAMETER	DN 50/DN 100 verticaal
BOUWHOOGTE	24 mm (47 mm met accessoires montagevoeten)
ART. NR.	517234
AFVOERCAPACITEIT* (stuwhoogte: 10/20 mm)	0,72/1,30 l/s

Opzetstukken

Select – met kader van roestvrij staal

Opzetstuk Dalldrain Select



rooster en kader van
roestvrij staal 1.4301,
belastingsklasse K 3 (300 kg)

100 x 100 mm	517265
100 x 100 mm rooster geschroefd	517463
120 x 120 mm	517296
150 x 150 mm	517173
150 x 150 mm rooster geschroefd	517470
d: 120 mm	517388

Opzetstuk Dalldrain Select Plus



Rooster roestvrij staal 1.4404,
massief 5 mm, belasting-
klasse L 15 (1,5 t); kader
roestvrij staal 1.4301

150 x 150 mm	517432
--------------	--------

of



of

Afvoerkolk CeraDrain Vario
met Afvoerkolk Dalldrain verticaal

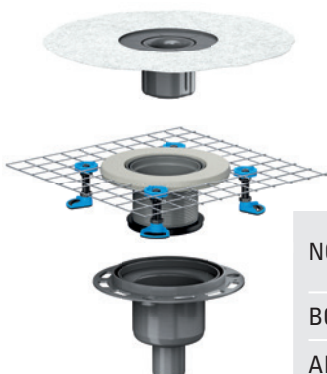

NOMINALE DIAMETER	DN 50/DN 100 verticaal
BOUWHOOGTE	24 mm
ART. NR. OPBOUWELEMENT	518415
ART. NR. AFVOERKOLK	517234
AFVOERCAPACITEIT* (stuwhoogte: 10/20 mm)	0,72/1,30 l/s

Individual – voor het betegelen

Opzetstuk Dalldrain Individual



kader van roestvrij staal voor
de betegeling, tegelopname en
kader roestvrij staal 1.4301

100 x 100 mm	517272
--------------	--------

of

Pure – met kader van kunststof

Opzetstuk Dalldrain Pure



rooster roestvrij staal 1.4301,
belastingsklasse K 3 (300 kg);
kader ABS

100 x 100 mm	517258
120 x 120 mm	517289
150 x 150 mm	517166
d: 120 mm	517371

* gemeten met standaard rooster 100 x 100 mm

Opzetstuk Dalldrain Select Quadra



Design rooster roestvrij staal 1.4404, massief 5 mm, belastingsklasse L 15 (1,5 t); kader roestvrij staal 1.4301

100 x 100 mm	517401
120 x 120 mm	517418
150 x 150 mm	517425

Opzetstuk Dalldrain Select RH



rooster roestvrij staal 1.4301, geschroefd, belastingsklasse K 3 (300 kg); conform DIN 51097 in bereiken die blootsvoets betreden worden, antislip klasse B, conform DIN 51130 antislip klasse R 11; kader roestvrij staal 1.4301

150 x 150 mm	517456
--------------	--------

Opzetstuk Dalldrain Select Plus RH



rooster roestvrij staal 1.4404, massief 5 mm, geschroefd, belastingsklasse L 15 (1,5 t); conform DIN 51097 in bereiken die blootsvoets betreden worden, antislip klasse B, conform DIN 51130 antislip klasse R 12; kader roestvrij staal 1.4301

150 x 150 mm	517449
--------------	--------

Opzetstuk Dalldrain Individual Natuursteen



Voor het betegelen met individuele vloerbedekkingen waarvan de snijranden kunnen worden gepolijst of die door en door gekleurd zijn (bijv. natuursteen, fijn gresmateriaal). Tegelopname roestvrij staal 1.4301, montagekader ABS

100 x 100 mm	517180
--------------	--------

ColourCollection – Opzetstukken met roosters in 16 geselecteerde kleuren



100 x 100 mm



120 x 120 mm



Accessoires

Opbouwelement Dalldrain



inkortbaar 19–125 mm	517241
----------------------	--------

Montagevoeten Dalldrain



236 mm, inkortbaar	517340
--------------------	--------

Alleen Dalldrain (CeraDrain wordt standaard geleverd met montagevoetjes)

brandwerend ruwbouwelement 2



Registratienr.
Z-19.17-1543

DN 50	515025
-------	--------

brandwerendelement 12

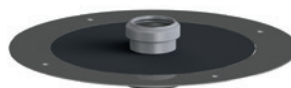

Registratienr.
Z-19.17-1543

DN 50	515438
-------	--------

Dalldrain haarzeef, geschikt voor vallen met afdichtingswater



d: 66,8mm	517333
-----------	--------

Dalldrain haarzeef GM, geschikt voor de mechanische stankafsluiter





d: 78mm	518514
---------	--------

Dalldrain mechanische stankafsluiter

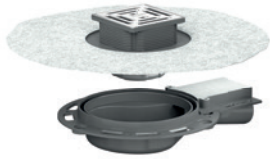
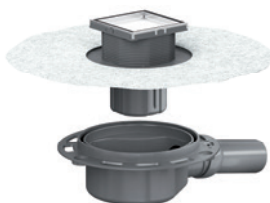
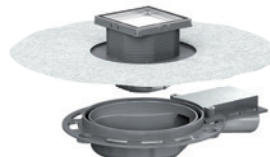

d: 84mm	517395
---------	--------

Voorgemonteerde complete sets

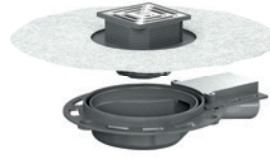
	Vloerafvoer DallDrain met stankafsluiter conform DIN EN 1253	Vloerafvoer DallDrain Plan vlakke behuizingsvorm voor renovatie en modernisering																				
Inclusief opzetstuk DallDrain Select	<p>Vloerafvoer DallDrain Select OM</p>  <table border="1"> <tr> <td>NOMINALE DIAMETER</td> <td>DN 50</td> </tr> <tr> <td>BOUWHOOGTE</td> <td>85 mm</td> </tr> <tr> <td>AFVOERCAPACITEIT (stuwhoogte: 10/20 mm)</td> <td>0,65/0,92 l/s</td> </tr> <tr> <td>AFMETINGEN</td> <td>100 x 100 mm 120 x 120 mm</td> </tr> <tr> <td>ART. NR.</td> <td>517555 517579</td> </tr> </table>	NOMINALE DIAMETER	DN 50	BOUWHOOGTE	85 mm	AFVOERCAPACITEIT (stuwhoogte: 10/20 mm)	0,65/0,92 l/s	AFMETINGEN	100 x 100 mm 120 x 120 mm	ART. NR.	517555 517579	<p>Vloerafvoer DallDrain Select Plan OM</p>  <table border="1"> <tr> <td>NOMINALE DIAMETER</td> <td>DN 40</td> </tr> <tr> <td>BOUWHOOGTE</td> <td>55 mm</td> </tr> <tr> <td>AFVOERCAPACITEIT (stuwhoogte: 10/20 mm)</td> <td>0,56/0,70 l/s</td> </tr> <tr> <td>AFMETINGEN</td> <td>100 x 100 mm 120 x 120 mm</td> </tr> <tr> <td>ART. NR.</td> <td>517593 517616</td> </tr> </table>	NOMINALE DIAMETER	DN 40	BOUWHOOGTE	55 mm	AFVOERCAPACITEIT (stuwhoogte: 10/20 mm)	0,56/0,70 l/s	AFMETINGEN	100 x 100 mm 120 x 120 mm	ART. NR.	517593 517616
NOMINALE DIAMETER	DN 50																					
BOUWHOOGTE	85 mm																					
AFVOERCAPACITEIT (stuwhoogte: 10/20 mm)	0,65/0,92 l/s																					
AFMETINGEN	100 x 100 mm 120 x 120 mm																					
ART. NR.	517555 517579																					
NOMINALE DIAMETER	DN 40																					
BOUWHOOGTE	55 mm																					
AFVOERCAPACITEIT (stuwhoogte: 10/20 mm)	0,56/0,70 l/s																					
AFMETINGEN	100 x 100 mm 120 x 120 mm																					
ART. NR.	517593 517616																					
Inclusief opzetstuk DallDrain Individual	<p>Vloerafvoer DallDrain Individual OM</p>  <table border="1"> <tr> <td>NOMINALE DIAMETER</td> <td>DN 50</td> </tr> <tr> <td>BOUWHOOGTE</td> <td>85 mm</td> </tr> <tr> <td>AFVOERCAPACITEIT (stuwhoogte: 10/20 mm)</td> <td>0,57/0,68 l/s</td> </tr> <tr> <td>AFMETINGEN</td> <td>100 x 100 mm</td> </tr> <tr> <td>ART. NR.</td> <td>517753</td> </tr> </table>	NOMINALE DIAMETER	DN 50	BOUWHOOGTE	85 mm	AFVOERCAPACITEIT (stuwhoogte: 10/20 mm)	0,57/0,68 l/s	AFMETINGEN	100 x 100 mm	ART. NR.	517753	<p>Vloerafvoer DallDrain Individual Plan OM</p>  <table border="1"> <tr> <td>NOMINALE DIAMETER</td> <td>DN 40</td> </tr> <tr> <td>BOUWHOOGTE</td> <td>55 mm</td> </tr> <tr> <td>AFVOERCAPACITEIT (stuwhoogte: 10/20 mm)</td> <td>0,46/0,52 l/s</td> </tr> <tr> <td>AFMETINGEN</td> <td>100 x 100 mm</td> </tr> <tr> <td>ART. NR.</td> <td>517760</td> </tr> </table>	NOMINALE DIAMETER	DN 40	BOUWHOOGTE	55 mm	AFVOERCAPACITEIT (stuwhoogte: 10/20 mm)	0,46/0,52 l/s	AFMETINGEN	100 x 100 mm	ART. NR.	517760
NOMINALE DIAMETER	DN 50																					
BOUWHOOGTE	85 mm																					
AFVOERCAPACITEIT (stuwhoogte: 10/20 mm)	0,57/0,68 l/s																					
AFMETINGEN	100 x 100 mm																					
ART. NR.	517753																					
NOMINALE DIAMETER	DN 40																					
BOUWHOOGTE	55 mm																					
AFVOERCAPACITEIT (stuwhoogte: 10/20 mm)	0,46/0,52 l/s																					
AFMETINGEN	100 x 100 mm																					
ART. NR.	517760																					
Inclusief opzetstuk DallDrain Pure	<p>Vloerafvoer DallDrain Pure OM</p>  <table border="1"> <tr> <td>NOMINALE DIAMETER</td> <td>DN 50</td> </tr> <tr> <td>BOUWHOOGTE</td> <td>85 mm</td> </tr> <tr> <td>AFVOERCAPACITEIT (stuwhoogte: 10/20 mm)</td> <td>0,65/0,92 l/s</td> </tr> <tr> <td>AFMETINGEN</td> <td>100 x 100 mm 120 x 120 mm</td> </tr> <tr> <td>ART. NR.</td> <td>517548 517562</td> </tr> </table>	NOMINALE DIAMETER	DN 50	BOUWHOOGTE	85 mm	AFVOERCAPACITEIT (stuwhoogte: 10/20 mm)	0,65/0,92 l/s	AFMETINGEN	100 x 100 mm 120 x 120 mm	ART. NR.	517548 517562	<p>Vloerafvoer DallDrain Pure Plan OM</p>  <table border="1"> <tr> <td>NOMINALE DIAMETER</td> <td>DN 40</td> </tr> <tr> <td>BOUWHOOGTE</td> <td>55 mm</td> </tr> <tr> <td>AFVOERCAPACITEIT (stuwhoogte: 10/20 mm)</td> <td>0,56/0,70 l/s</td> </tr> <tr> <td>AFMETINGEN</td> <td>100 x 100 mm 120 x 120 mm</td> </tr> <tr> <td>ART. NR.</td> <td>517586 517609</td> </tr> </table>	NOMINALE DIAMETER	DN 40	BOUWHOOGTE	55 mm	AFVOERCAPACITEIT (stuwhoogte: 10/20 mm)	0,56/0,70 l/s	AFMETINGEN	100 x 100 mm 120 x 120 mm	ART. NR.	517586 517609
NOMINALE DIAMETER	DN 50																					
BOUWHOOGTE	85 mm																					
AFVOERCAPACITEIT (stuwhoogte: 10/20 mm)	0,65/0,92 l/s																					
AFMETINGEN	100 x 100 mm 120 x 120 mm																					
ART. NR.	517548 517562																					
NOMINALE DIAMETER	DN 40																					
BOUWHOOGTE	55 mm																					
AFVOERCAPACITEIT (stuwhoogte: 10/20 mm)	0,56/0,70 l/s																					
AFMETINGEN	100 x 100 mm 120 x 120 mm																					
ART. NR.	517586 517609																					

Vloerafvoer DalIDrain verticaal
voor objectbouw, stankafsluiter
conform DIN EN 1253

Vloerafvoer DalIDrain Select verticaal OM



NOMINALE DIAMETER	DN 50/DN 100	
BOUWHOOGTE	24 mm (47 mm met accessoires montagevoeten)	
AFVOERCAPACITEIT (stuwhoogte: 10/20 mm)	0,72/1,30 l/s	
AFMETINGEN	100 x 100 mm	120 x 120 mm
ART. NR.	517647	517661

Vloerafvoer DalIDrain Individual verticaal OM

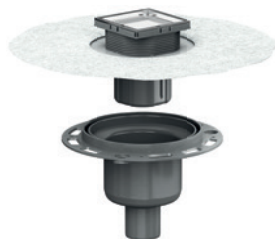

NOMINALE DIAMETER	DN 50/DN 100	
BOUWHOOGTE	24 mm (47 mm met accessoires montagevoeten)	
AFVOERCAPACITEIT (stuwhoogte: 10/20 mm)	1,10/1,15 l/s	
AFMETINGEN	100 x 100 mm	
ART. NR.	517678	

Vloerafvoer DalIDrain Pure verticaal OM



NOMINALE DIAMETER	DN 50/DN 100	
BOUWHOOGTE	24 mm (47 mm met accessoires montagevoeten)	
AFVOERCAPACITEIT (stuwhoogte: 10/20 mm)	0,72/1,30 l/s	
AFMETINGEN	100 x 100 mm	120 x 120 mm
ART. NR.	517685	517692

Voorgemonteerde complete sets

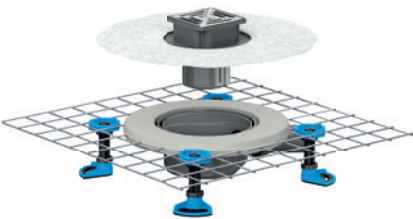
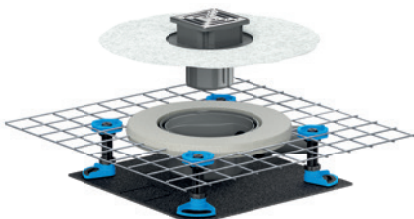
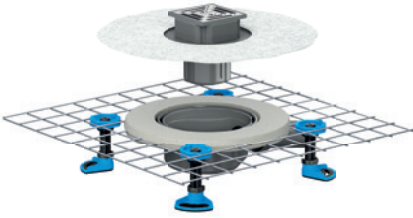
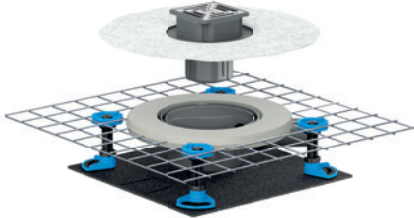
	Vloerafvoer CeraDrain met stankafsluiter conform DIN EN 1253	Geluidswerende afvoer CeraDrain met stankafsluiter conform DIN EN 1253 inclusief Contactgeluidsisolatiemat DallDrain																				
Inclusief opzetstuk DallDrain Select en Montagevoeten	<p>Vloerafvoer CeraDrain Select</p>  <table border="1"> <tr> <td>NOMINALE DIAMETER</td> <td>DN 50</td> </tr> <tr> <td>BOUWHOOGTE</td> <td>85 – 250 mm</td> </tr> <tr> <td>AFVOERCAPACITEIT (stuwhoogte: 10/20 mm)</td> <td>0,65/0,92 l/s</td> </tr> <tr> <td>AFMETINGEN</td> <td>100 x 100 mm</td> </tr> <tr> <td>ART. NR.</td> <td>518354</td> </tr> </table>	NOMINALE DIAMETER	DN 50	BOUWHOOGTE	85 – 250 mm	AFVOERCAPACITEIT (stuwhoogte: 10/20 mm)	0,65/0,92 l/s	AFMETINGEN	100 x 100 mm	ART. NR.	518354	<p>Geluidsisolatie afvoer CeraDrain Select</p>  <table border="1"> <tr> <td>NOMINALE DIAMETER</td> <td>DN 50</td> </tr> <tr> <td>BOUWHOOGTE</td> <td>85 – 250 mm</td> </tr> <tr> <td>AFVOERCAPACITEIT (stuwhoogte: 10/20 mm)</td> <td>0,65/0,92 l/s</td> </tr> <tr> <td>AFMETINGEN</td> <td>100 x 100 mm</td> </tr> <tr> <td>ART. NR.</td> <td>518392</td> </tr> </table>	NOMINALE DIAMETER	DN 50	BOUWHOOGTE	85 – 250 mm	AFVOERCAPACITEIT (stuwhoogte: 10/20 mm)	0,65/0,92 l/s	AFMETINGEN	100 x 100 mm	ART. NR.	518392
	NOMINALE DIAMETER	DN 50																				
BOUWHOOGTE	85 – 250 mm																					
AFVOERCAPACITEIT (stuwhoogte: 10/20 mm)	0,65/0,92 l/s																					
AFMETINGEN	100 x 100 mm																					
ART. NR.	518354																					
NOMINALE DIAMETER	DN 50																					
BOUWHOOGTE	85 – 250 mm																					
AFVOERCAPACITEIT (stuwhoogte: 10/20 mm)	0,65/0,92 l/s																					
AFMETINGEN	100 x 100 mm																					
ART. NR.	518392																					
inclusief opzetstuk DallDrain Pure en Montagevoeten	<p>Vloerafvoer CeraDrain Pure</p>  <table border="1"> <tr> <td>NOMINALE DIAMETER</td> <td>DN 50</td> </tr> <tr> <td>BOUWHOOGTE</td> <td>85 – 250 mm</td> </tr> <tr> <td>AFVOERCAPACITEIT (stuwhoogte: 10/20 mm)</td> <td>0,65/0,92 l/s</td> </tr> <tr> <td>AFMETINGEN</td> <td>100 x 100 mm</td> </tr> <tr> <td>ART. NR.</td> <td>518347</td> </tr> </table>	NOMINALE DIAMETER	DN 50	BOUWHOOGTE	85 – 250 mm	AFVOERCAPACITEIT (stuwhoogte: 10/20 mm)	0,65/0,92 l/s	AFMETINGEN	100 x 100 mm	ART. NR.	518347	<p>Geluidsisolatie afvoer CeraDrain Pure</p>  <table border="1"> <tr> <td>NOMINALE DIAMETER</td> <td>DN 50</td> </tr> <tr> <td>BOUWHOOGTE</td> <td>85 – 250 mm</td> </tr> <tr> <td>AFVOERCAPACITEIT (stuwhoogte: 10/20 mm)</td> <td>0,65/0,92 l/s</td> </tr> <tr> <td>AFMETINGEN</td> <td>100 x 100 mm</td> </tr> <tr> <td>ART. NR.</td> <td>518385</td> </tr> </table>	NOMINALE DIAMETER	DN 50	BOUWHOOGTE	85 – 250 mm	AFVOERCAPACITEIT (stuwhoogte: 10/20 mm)	0,65/0,92 l/s	AFMETINGEN	100 x 100 mm	ART. NR.	518385
	NOMINALE DIAMETER	DN 50																				
BOUWHOOGTE	85 – 250 mm																					
AFVOERCAPACITEIT (stuwhoogte: 10/20 mm)	0,65/0,92 l/s																					
AFMETINGEN	100 x 100 mm																					
ART. NR.	518347																					
NOMINALE DIAMETER	DN 50																					
BOUWHOOGTE	85 – 250 mm																					
AFVOERCAPACITEIT (stuwhoogte: 10/20 mm)	0,65/0,92 l/s																					
AFMETINGEN	100 x 100 mm																					
ART. NR.	518385																					

Vloerafvoer CeraDrain Plan
vlakke behuizingsvorm
voor renovatie en modernisering

Vloerafvoer CeraDrain Select Plan

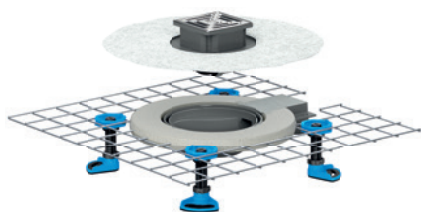

NOMINALE DIAMETER	DN 40
BOUWHOOGTE	55 – 250 mm
AFVOERCAPACITEIT (stuwhoogte: 10/20 mm)	0,56/0,70 l/s
AFMETINGEN	100 x 100 mm
ART. NR.	518378

Geluidswerende afvoer CeraDrain Plan
vlakke behuizingsvorm voor renovatie en modernisering
inclusief Contactgeluidsisolatiemat DallDrain

Geluidsisolatie afvoer CeraDrain Select Plan

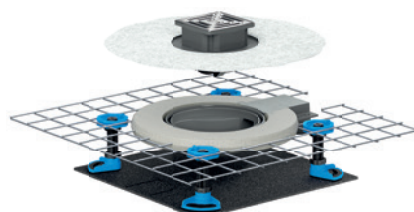

NOMINALE DIAMETER	DN 40
BOUWHOOGTE	55 – 250 mm
AFVOERCAPACITEIT (stuwhoogte: 10/20 mm)	0,56/0,70 l/s
AFMETINGEN	100 x 100 mm
ART. NR.	518408

Vloerafvoer CeraDrain Pure Plan

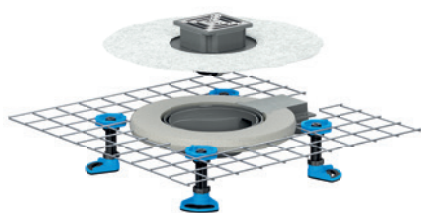

NOMINALE DIAMETER	DN 40
BOUWHOOGTE	55 – 250 mm
AFVOERCAPACITEIT (stuwhoogte: 10/20 mm)	0,56/0,70 l/s
AFMETINGEN	100 x 100 mm
ART. NR.	518361

Geluidsisolatie afvoer CeraDrain Pure Plan

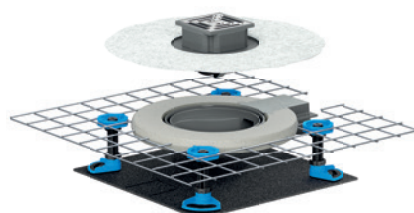

NOMINALE DIAMETER	DN 40
BOUWHOOGTE	55 – 250 mm
AFVOERCAPACITEIT (stuwhoogte: 10/20 mm)	0,56/0,70 l/s
AFMETINGEN	100 x 100 mm
ART. NR.	518446

05

Leveringsprogramma

Blz. 59

Afvoerkolk DallDrain/CeraDrain

DALLMER Afvoerkolk DallDrain

conform DIN EN 1253

Voor inbouw met opzetstukken DallDrain, opzetstuk DallDrain.

Afvoerpijp DN 50 zijdelings, met kogelgewricht, verstelbaar van 0 – 15 graden.

UITVOERING

- geïntegreerde dekvloerverankering
- flexibele, klikbare afdichtingsmanchet voor veilige aansluiting op contactafdichtingen conform DIN 18534
- compleet uitneembare, tweedelige stankafsluiter en controleput, waterslot van 50 mm (conform DIN EN 1253)
- beschermdeksel

MATERIAAL

Afvoerkolk en afvoerbuis polypropyleen, hoogslagvast

AFVOERCAPACITEIT VOLGENS DIN EN 1253

(stuwhoogte: 10/20 mm)*

	Eisen	Dallmer
DN 50	0,8 l/s	0,65/0,92 l/s

* gemeten met standaard rooster 100 x 100 mm

ARTIKEL	AFMETINGEN	ART. NR.
Afvoerkolk DallDrain	DN 50	517210

Kan met geluidsweringsmat DallDrain (artikelnr. 517326) en montagehulp DallDrain (artikelnr. 517319) worden gebruikt.

Bouwhoogte 85 mm

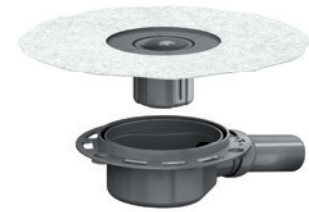

Afvoerkolk DallDrain

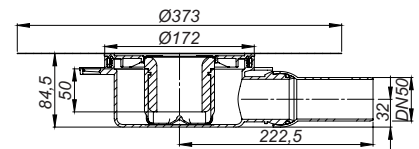

DALLMER Afvoerkolk CeraDrain

conform DIN EN 1253

Voor inbouw met opzetstukken DallDrain.

Afvoerpijp DN 50 zijdelings, met kogelgewricht, verstelbaar van 0 – 15 graden.

UITVOERING

- polymeerbetonkraag met ingegoten bouwstaalmaat
- flexibele, klikbare afdichtingsmanchet voor veilige aansluiting op contactafdichtingen conform DIN 18534
- compleet uitneembare, tweedelige stankafsluiter en controleput, waterslot van 50 mm (conform DIN EN 1253)
- beschermdeksel
- vier geluidsisoleerde montagevoeten voor bevestiging en hoogteverstelling 85 – 250 mm

MATERIAAL

Afvoerkolk en afvoerbuis polypropyleen, hoogslagvast

AFVOERCAPACITEIT VOLGENS DIN EN 1253

(stuwhoogte: 10/20 mm)*

	Eisen	Dallmer
DN 50	0,8 l/s	0,65/0,92 l/s

* gemeten met standaard rooster 100 x 100 mm

ARTIKEL	AFMETINGEN	ART. NR.
Afvoerkolk CeraDrain	DN 50	518422

Kan met geluidsweringsmat DallDrain (artikelnr. 517326) worden gebruikt.

Bouwhoogte 85 mm

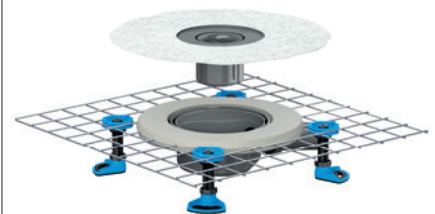

Afvoerkolk CeraDrain

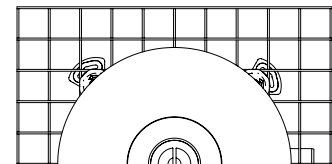
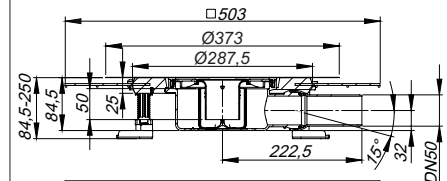

Afvoerkolk DallDrain/CeraDrain

DALLMER Afvoerkolk DallDrain Plan

Voor inbouw met opzetstukken DallDrain, opzetstuk DallDrain.
Afvoerpijp DN 40 zijdelings, met kogelgewricht, verstelbaar van 0 – 15 graden.

UITVOERING

- geïntegreerde dekvloerverankering
- flexibele, klikbare afdichtingsmanchet voor veilige aansluiting op contactafdichtingen conform DIN 18534
- compleet uitneembare stankafsluiter en controleput, mechanisch werkend (afwijkend van DIN EN 1253)
- beschermdeksel
- verstevigingselement om de afvoerpijp te beschermen

MATERIAAL

Afvoerkolk en afvoerbuis polypropyleen, hoogslagvast

AFVOERCAPACITEIT IN DE STIJL VAN DIN EN 1253 TAB. 3, (stuwhoogte: 10/20 mm)*

	Eisen	Dallmer
DN 40	0,4 l/s	0,56/0,70 l/s

* gemeten met standaard rooster 100 x 100 mm

ARTIKEL	AFMETINGEN	ART. NR.
Afvoerkolk DallDrain Plan	DN 40	517227

Kan met geluidsweringsmat DallDrain (artikelnr. 517326) en montagehulp DallDrain Plan (artikelnr. 517302) worden gebruikt.

Bouwhoogte 55 mm

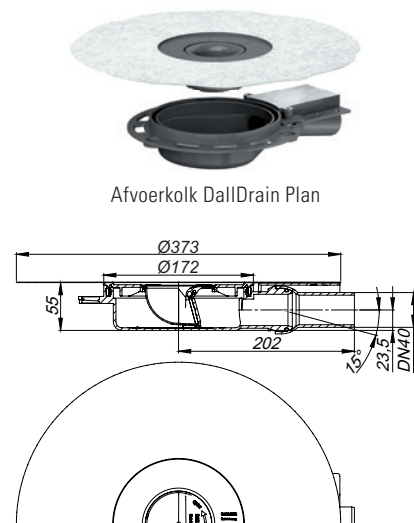

DALLMER Afvoerkolk CeraDrain Plan

Voor inbouw met opzetstukken DallDrain.
Afvoerpijp DN 40 zijdelings, met kogelgewricht, verstelbaar van 0 – 15 graden.

UITVOERING

- polymeerbetonkraag met ingegoten bouwstaal
- flexibele, klikbare afdichtingsmanchet voor veilige aansluiting op contactafdichtingen conform DIN 18534
- compleet uitneembare stankafsluiter en controleput, mechanisch werkend (afwijkend van DIN EN 1253)
- beschermdeksel
- vier geluidsgeïsoleerde montagevoeten voor bevestiging en hoogteverstelling 55 – 250 mm
- verstevigingselement om de afvoerpijp te beschermen

MATERIAAL

Afvoerkolk en afvoerbuis polypropyleen, hoogslagvast

AFVOERCAPACITEIT IN DE STIJL VAN DIN EN 1253 TAB. 3, (stuwhoogte: 10/20 mm)*

	Eisen	Dallmer
DN 40	0,4 l/s	0,56/0,70 l/s

* gemeten met standaard rooster 100 x 100 mm

ARTIKEL	AFMETINGEN	ART. NR.
Afvoerkolk CeraDrain Plan	DN 40	518439

Kan met de DallDrain geluiddempende mat (art. nr. 517326) worden gebruikt.

Bouwhoogte 55 mm

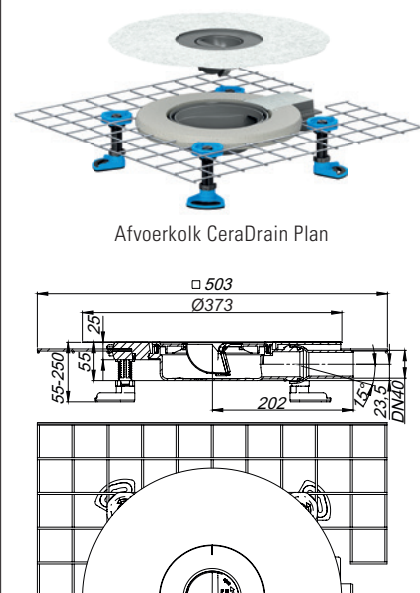

Afvoerkolk DallDrain

DALLMER Afvoerkolk DallDrain verticaal

conform DIN EN 1253

Voor inbouw met opzetstukken DallDrain, opzetstuk DallDrain. Afvoerpijp DN 50 verticaal.

UITVOERING

- geïntegreerde dekvloerverankering
- flexibele, klikbare afdichtingsmanchet voor veilige aansluiting op contactafdichtingen conform DIN 18534
- compleet uitneembare, tweedelige stankafsluiter en controleput, waterslot van 50 mm (conform DIN EN 1253)
- beschermdeksel

MATERIAAL

Afvoerkolk en afvoerbuis polypropyleen, hoogslagvast

AFVOERCAPACITEIT VOLGENS DIN EN 1253 (stuwhoogte: 10/20 mm)*

	Eisen	Dallmer
DN 50	0,8 l/s	0,72/1,30 l/s
DN 100	0,8 l/s	0,72/1,30 l/s

* gemeten met standaard rooster 100 x 100 mm

ARTIKEL

 Afvoerkolk DallDrain verticaal

AFMETINGEN ART. NR.

DN 50/DN 100 517234

 Kan worden gebruikt met brandwerend ruwbouwelement 2 (artikelnr. 515025) of brandwerendelement 12 (artikelnr. 515438).

Bouwhoogte 24 mm
(met accessoires montagevoeten 47 mm)

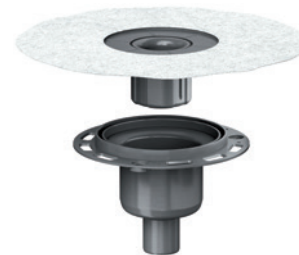

Afvoerkolk DallDrain verticaal

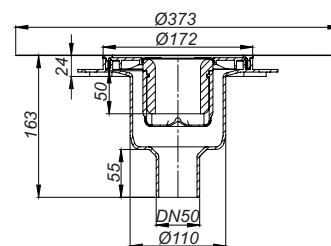

Diameter kernboor: 120 mm

Diameter kernboor voor
brandwerend ruwbouwelement 2: 157 – 177 mm

Diameter kernboor voor
brandwerendelement 12: 120 mm

Afwateringscombinatie CeraDrain verticaal

DALLMER Opbouwelement CeraDrain Vario

Voor inbouw met afvoerkolers en vloerafvoeren DallDrain.

UITVOERING

- polymeerbetonkraag met ingegoten bouwstaalmat
- achterafdichting
- beschermdeksel
- vier geluidsgeïsoleerde montagevoeten voor bevestiging en hoogteverstelling 55 – 250 mm
- inkortbaar 25 – 115 mm

MATERIAAL

Polypropyleen, hoogslagvast

ARTIKEL	ART. NR.
Opbouwelement CeraDrain Vario	518415



Opbouwelement CeraDrain Vario

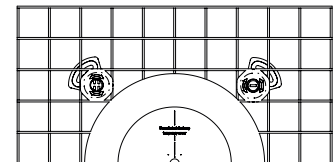
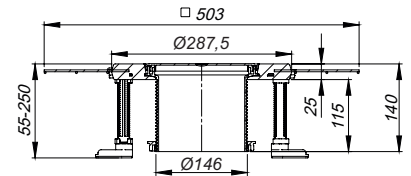

DALLMER Afvoerkolk DallDrain verticaal

conform DIN EN 1253

Voor inbouw met opzetstukken DallDrain, opzetstuk DallDrain/CeraDrain.

Afvoerpijp DN 50 verticaal.

UITVOERING

- geïntegreerde dekvloerverankering
- flexibele, klikbare afdichtingsmanchet voor veilige aansluiting op contactafdichtingen conform DIN 18534
- compleet uitneembare, tweedelige stankafsluiter en controleput, waterslot van 50 mm (conform DIN EN 1253)
- beschermdeksel

MATERIAAL

Afvoerkolk en afvoerbuis polypropyleen, hoogslagvast

AFVOERCAPACITEIT VOLGENS DIN EN 1253 (stuwhoogte: 10/20 mm)*		
	Eisen	Dallmer
DN 50	0,8 l/s	0,72/1,30 l/s
DN 100	0,8 l/s	0,72/1,30 l/s

* gemeten met standaard rooster 100 x 100 mm

ARTIKEL	AFMETINGEN	ART. NR.
Afvoerkolk DallDrain verticaal	DN 50/DN 100	517234

- Kan worden gebruikt met brandwerend ruwbouwelement 2 (artikelnr. 515025) of brandwerendelement 12 (artikelnr. 515438).

Bouwhoogte 24 mm
(met accessoires montagevoeten 47 mm)

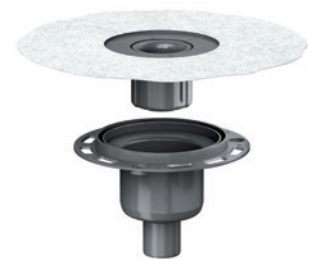

Afvoerkolk DallDrain verticaal

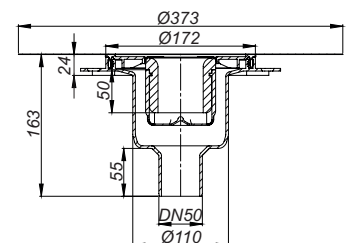

Diameter kernboor: 120 mm

Diameter kernboor voor brandwerend ruwbouwelement 2: 157 – 177 mm

Diameter kernboor voor brandwerendelement 12: 120 mm

Opzetstukken DallDrain Select

DALLMER Opzetstuk DallDrain Select

Opzetstuk met rooster van roestvrij staal in kader van roestvrij staal, passend bij de afvoerkolken en het opbouwelement DallDrain.

UITVOERING

- rooster en kader van roestvrij staal
- opzetstukverlenging afzaagbaar voor vloerbekledingen 10 – 36 mm (incl. lijm)

MATERIAAL

Rooster roestvrij staal 1.4301, belastingsklasse K 3 (300 kg); opzetstukverlenging ABS, kader roestvrij staal 1.4301

- ▶ **Opzetstuk DallDrain Select, 100 x 100 mm**
met positioneerhulp zijdelings verstelbaar +/- 2,5 mm.
- ▶ **Opzetstuk DallDrain Select, Rost geschroefd, 100 x 100 mm**
met positioneerhulp zijdelings verstelbaar +/- 2,5 mm.
- ▶ **Opzetstuk DallDrain Select, 120 x 120 mm**
met positioneerhulp zijdelings verstelbaar +/- 9,5 mm.
- ▶ **Opzetstuk DallDrain Select, 150 x 150 mm**
met positioneerhulp zijdelings verstelbaar +/- 5 mm.
- ▶ **Opzetstuk DallDrain Select, Rost geschroefd, 150 x 150 mm**
zijdelings verstelbaar +/- 5 mm.
- ▶ **Opzetstuk DallDrain Select, d: 120 mm**
met positioneerhulp zijdelings verstelbaar +/- 12 mm.

ARTIKEL	AFMETINGEN	ART. NR.
Opzetstuk DallDrain Select	100 x 100 mm	517265
Opzetstuk DallDrain Select, rooster geschroefd	100 x 100 mm	517463
Opzetstuk DallDrain Select	120 x 120 mm	517296
Opzetstuk DallDrain Select	150 x 150 mm	517173
Opzetstuk DallDrain Select, rooster geschroefd	150 x 150 mm	517470
Opzetstuk DallDrain Select	d: 120 mm	517388



Opzetstuk DallDrain Select, 100 x 100 mm

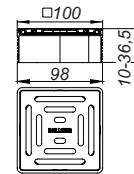

Opzetstuk DallDrain Select, 120 x 120 mm

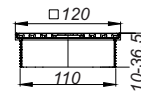

Opzetstuk DallDrain Select, 150 x 150 mm

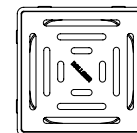
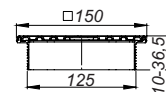

Opzetstuk DallDrain Select, d: 120 mm

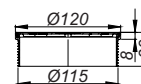

Opzetstukken DalIDrain Select

DALLMER Opzetstuk DalIDrain Select Plus

Opzetstuk met rooster van massief roestvrij staal in kader van roestvrij staal, passend bij de afvoerkolken en het opbouwelement DalIDrain.

UITVOERING

- rooster en kader van roestvrij staal, geschroefd
- zijdelings verstelbaar +/- 5 mm
- opzetstukverlenging afzaagbaar voor vloerbekledingen 10 – 36 mm (incl. lijm)

MATERIAAL

Rooster roestvrij staal 1.4404, massief 5 mm, belastingsklasse L 15 (1,5 t); opzetstukverlenging ABS, kader roestvrij staal 1.4301

ARTIKEL	AFMETINGEN	ART. NR.
Opzetstuk DalIDrain Select Plus	150 x 150 mm	517432



Opzetstuk DalIDrain Select Plus

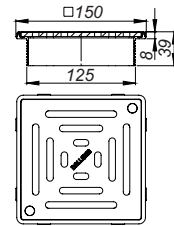

DALLMER Opzetstuk DalIDrain Select Plus RH

Opzetstuk met rooster van massief, antislip roestvrij staal in kader van roestvrij staal, passend bij de afvoerkolken en het opbouwelement DalIDrain.

UITVOERING

- conform DIN 51097 in bereiken die blootsvoets betreden worden, antislip klasse B
- conform DIN 51130 antislip klasse R 12
- rooster en kader van roestvrij staal, geschroefd
- zijdelings verstelbaar +/- 5 mm
- opzetstukverlenging afzaagbaar voor vloerbekledingen 10 – 36 mm (incl. lijm)

MATERIAAL

Rooster roestvrij staal 1.4404, massief 5 mm, belastingsklasse L 15 (1,5 t); opzetstukverlenging ABS, kader roestvrij staal 1.4301

ARTIKEL	AFMETINGEN	ART. NR.
Opzetstuk DalIDrain Select Plus RH	150 x 150 mm	517449



Opzetstuk DalIDrain Select Plus RH

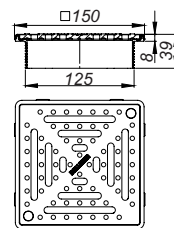

DALLMER Opzetstuk DalIDrain Select RH

Opzetstuk met rooster, antislip roestvrij staal in kader van roestvrij staal, passend bij de afvoerkolken en het opbouwelement DalIDrain.

UITVOERING

- conform DIN 51097 in bereiken die blootsvoets betreden worden, antislip klasse B
- conform DIN 51130 antislip klasse R 11
- rooster en kader van roestvrij staal, geschroefd
- zijdelings verstelbaar +/- 5 mm
- opzetstukverlenging afzaagbaar voor vloerbekledingen 10 – 36 mm (incl. lijm)

MATERIAAL

Rooster roestvrij staal 1.4301, belastingsklasse K 3 (300 kg); opzetstukverlenging ABS, kader roestvrij staal 1.4301

ARTIKEL	AFMETINGEN	ART. NR.
Opzetstuk DalIDrain Select RH	150 x 150 mm	517456



Opzetstuk DalIDrain Select RH

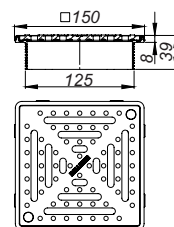

Opzetstukken DallDrain Select

DALLMER Opzetstuk DallDrain Select Quadra

Opzetstuk met design-rooster Quadra van massief roestvrij staal in kader van roestvrij staal, passend bij de afvoerkolken en het opbouwelement DallDrain.

UITVOERING

- rooster en kader van roestvrij staal
- opzetstukverlenging afzaagbaar voor vloerbekledingen 10 – 36 mm (incl. lijm)

MATERIAAL

Rooster roestvrij staal 1.4404, massief 5 mm, belastingsklasse L 15 (1,5 t); opzetstukverlenging ABS, kader roestvrij staal 1.4301

- ▶ **Opzetstuk DallDrain Select Quadra, 100 x 100 mm** met positioneerhulp zijdelings verstelbaar +/- 2,5 mm.
- ▶ **Opzetstuk DallDrain Select Quadra, 120 x 120 mm** met positioneerhulp zijdelings verstelbaar +/- 9,5 mm.
- ▶ **Opzetstuk DallDrain Select Quadra, 150 x 150 mm** zijdelings verstelbaar +/- 5 mm.

ARTIKEL	AFMETINGEN	ART. NR.
Opzetstuk DallDrain Select Quadra	100 x 100 mm	517401
Opzetstuk DallDrain Select Quadra	120 x 120 mm	517418
Opzetstuk DallDrain Select Quadra	150 x 150 mm	517425



Opzetstuk DallDrain Select Quadra, 100 x 100 mm

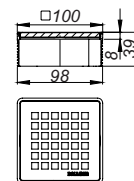

Opzetstuk DallDrain Select Quadra, 120 x 120 mm

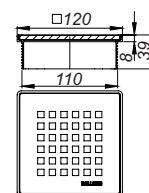

Opzetstuk DallDrain Select Quadra, 150 x 150 mm

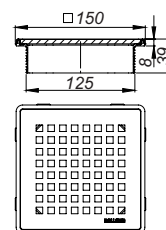

Opzetstukken DalIDrain Individual

DALLMER Opzetstuk DalIDrain Individual

Opzetstuk met kader van roestvrij staal voor de betegeling met individuele vloerbedekkingen. Passend bij de afvoerkolken DalIDrain en het opbouwelement DalIDrain.

UITVOERING

- tegelopname en kader van roestvrij staal
- opzetstuk met positioneerhulp zijdelings verstelbaar +/- 3,5 mm
- opzetstukverlenging afzaagbaar voor vloerbekledingen 11 – 36 mm (incl. lijm)

MATERIAAL

Tegelopname roestvrij staal 1.4301; opzetstukverlenging ABS, kader roestvrij staal 1.4301

ARTIKEL	AFMETINGEN	ART. NR.
Opzetstuk DalIDrain Individual	100 x 100 mm	517272

Bij inbouw met de afvoerkolken DalIDrain voor douchebereikafwatering volgens DIN EN 1253-1, afvoercapaciteit 0,4 l/s, geschikt voor één douchekop!



Opzetstuk DalIDrain Individual

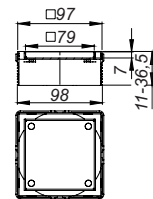

DALLMER Opzetstuk DalIDrain Individual natuursteen

Opzetstuk voor het betegelen met individuele vloerbedekkingen waarvan de snijranden kunnen worden gepolijst of die door en door gekleurd zijn (bijv. natuursteen, fijn gresmateriaal). Passend bij de afvoerkolken en het opbouwelement DalIDrain.

UITVOERING

- met positioneerhulp zijdelings verstelbaar +/- 4,25 mm.

MATERIAAL

Tegelopname roestvrij staal 1.4301, montagekader ABS

ARTIKEL	AFMETINGEN	ART. NR.
Opzetstuk DalIDrain Individual natuursteen	100 x 100 mm	517180



Opzetstuk DalIDrain natuursteen

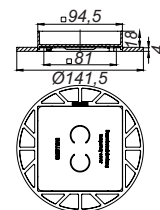

Opzetstukken DalIDrain Pure

DALLMER Opzetstuk DalIDrain Pure

Opzetstuk met rooster van roestvrij staal in kader van kunststof, passend bij afvoercolken DalIDrain, opbouwelement DalIDrain.

UITVOERING

- rooster van roestvrij staal, kader van kunststof
- opzetstukverlenging afzaagbaar voor vloerbekledingen 10 – 36 mm (incl. lijm)

MATERIAAL

Rooster roestvrij staal 1.4301, belastingsklasse K 3 (300 kg); opzetstukverlenging en kader van ABS

- ▶ **Opzetstuk DalIDrain Pure, 100 x 100 mm**
met positioneerhulp zijdelings verstelbaar +/- 2,5 mm.
- ▶ **Opzetstuk DalIDrain Pure, 120 x 120 mm**
met positioneerhulp zijdelings verstelbaar +/- 9,5 mm.
- ▶ **Opzetstuk DalIDrain Pure, 150 x 150 mm**
zijdelings verstelbaar +/- 5 mm.
- ▶ **Opzetstuk DalIDrain Pure, d: 120 mm**
met positioneerhulp zijdelings verstelbaar +/- 12 mm.

ARTIKEL	AFMETINGEN	ART. NR.
Opzetstuk DalIDrain Pure	100 x 100 mm	517258
Opzetstuk DalIDrain Pure	120 x 120 mm	517289
Opzetstuk DalIDrain Pure	150 x 150 mm	517166
Opzetstuk DalIDrain Pure	d: 120 mm	517371



Opzetstuk DalIDrain Pure, 100 x 100 mm

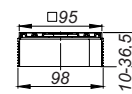

Opzetstuk DalIDrain Pure, 120 x 120 mm

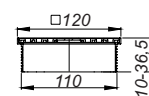

Opzetstuk DalIDrain Pure, 150 x 150 mm

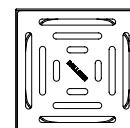
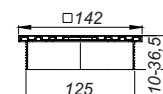

Opzetstuk DalIDrain Pure, d: 120 mm

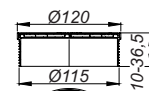

Opzetstukken DalIDrain Pure – ColourCollection

DALLMER Opzetstuk DalIDrain Pure, gekleurd

Opzetstuk met rooster van roestvrij staal in kader van kunststof, passend bij afvoercolken DalIDrain, opbouwelement DalIDrain.

UITVOERING

- Rooster van mat gelakt gekleurd roestvrij staal, kader van donkergrijs kunststof
- opzetstukverlenging afzaagbaar voor vloerbekledingen 10 – 36 mm (incl. lijm)

MATERIAAL

Rooster roestvrij staal 1.4301, belastingsklasse K 3 (300 kg); opzetstukverlenging en kader van ABS

- ▶ **Opzetstuk DalIDrain Pure, farbig, 100 x 100 mm**
met positioneerhulp zijdelings verstelbaar +/- 2,5 mm.
- ▶ **Opzetstuk DalIDrain Pure, farbig, 120 x 120 mm**
met positioneerhulp zijdelings verstelbaar +/- 9,5 mm.

ARTIKEL	AFMETINGEN	ART. NR.
Opzetstuk DalIDrain Pure, wit	100 x 100 mm	518132
Opzetstuk DalIDrain Pure, zwart mat	100 x 100 mm	518125
Opzetstuk DalIDrain Pure, beige (RAL 1001)	100 x 100 mm	518002
Opzetstuk DalIDrain Pure, groenbruin (RAL 8000)	100 x 100 mm	518118
Opzetstuk DalIDrain Pure, bronsgroen (RAL 6031)	100 x 100 mm	518095
Opzetstuk DalIDrain Pure, ombergrijs (RAL 7022)	100 x 100 mm	518101
Opzetstuk DalIDrain Pure, grijsblauw (RAL 5008)	100 x 100 mm	518057
Opzetstuk DalIDrain Pure, oceaanblauw (RAL 5020)	100 x 100 mm	518163
Opzetstuk DalIDrain Pure, ultramarijn blauw (RAL 5002)	100 x 100 mm	518040
Opzetstuk DalIDrain Pure, hemelsblauw (RAL 5015)	100 x 100 mm	518064
Opzetstuk DalIDrain Pure, mintgroen (RAL 6029)	100 x 100 mm	518088
Opzetstuk DalIDrain Pure, zinkgeel (RAL 1018)	100 x 100 mm	518149
Opzetstuk DalIDrain Pure, vermiljoen (RAL 2002)	100 x 100 mm	518019
Opzetstuk DalIDrain Pure, lichtroze (RAL 3015)	100 x 100 mm	518156
Opzetstuk DalIDrain Pure, telemagenta (RAL 4010)	100 x 100 mm	518033
Opzetstuk DalIDrain Pure, robijnrood (RAL 3003)	100 x 100 mm	518026
Opzetstuk DalIDrain Pure, wit	120 x 120 mm	518309
Opzetstuk DalIDrain Pure, zwart mat	120 x 120 mm	518293
Opzetstuk DalIDrain Pure, beige (RAL 1001)	120 x 120 mm	518170
Opzetstuk DalIDrain Pure, groenbruin (RAL 8000)	120 x 120 mm	518286
Opzetstuk DalIDrain Pure, bronsgroen (RAL 6031)	120 x 120 mm	518262
Opzetstuk DalIDrain Pure, ombergrijs (RAL 7022)	120 x 120 mm	518279
Opzetstuk DalIDrain Pure, grijsblauw (RAL 5008)	120 x 120 mm	518224
Opzetstuk DalIDrain Pure, oceaanblauw (RAL 5020)	120 x 120 mm	518330
Opzetstuk DalIDrain Pure, ultramarijn blauw (RAL 5002)	120 x 120 mm	518217
Opzetstuk DalIDrain Pure, hemelsblauw (RAL 5015)	120 x 120 mm	518231
Opzetstuk DalIDrain Pure, mintgroen (RAL 6029)	120 x 120 mm	518255
Opzetstuk DalIDrain Pure, zinkgeel (RAL 1018)	120 x 120 mm	518316
Opzetstuk DalIDrain Pure, vermiljoen (RAL 2002)	120 x 120 mm	518187
Opzetstuk DalIDrain Pure, lichtroze (RAL 3015)	120 x 120 mm	518323
Opzetstuk DalIDrain Pure, telemagenta (RAL 4010)	120 x 120 mm	518200
Opzetstuk DalIDrain Pure, robijnrood (RAL 3003)	120 x 120 mm	518194

Kleur wit gelijk aan RAL 9003, kleur zwart mat gelijk aan RAL 9004!



Opzetstuk DalIDrain Pure, gekleurd 100 x 100 mm

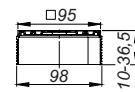

Opzetstuk DalIDrain Pure, gekleurd 120 x 120 mm

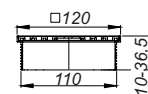

Vloerafvoeren DallDrain Select

DALLMER Vloerafvoer DallDrain Select OM

conform DIN EN 1253

Vloerafvoer inclusief opzetstuk DallDrain Select met rooster van roestvrij staal in kader van roestvrij staal. Afvoerpijp DN 50 zijdelings, met kogelgewricht, verstelbaar van 0 – 15 graden.

UITVOERING

- rooster en kader van roestvrij staal
- geïntegreerde dekvloerverankering
- flexibele, klikbare afdichtingsmanchet voor veilige aansluiting op compound- en baan-afdichtingen conform DIN 18534
- compleet uitneembare, tweedelige stankafsluiter en controleput, waterslot van 50 mm (conform DIN EN 1253)
- beschermdeksel
- opzetstukverlenging afzaagbaar voor vloerbekledingen 10 – 36 mm (incl. lijm)

MATERIAAL

Afvoerkolk en afvoerpijp polypropyleen, hoogslagvast; rooster roestvrij staal 1.4301, belastingsklasse K 3 (300 kg); opzetstukverlenging ABS, kader roestvrij staal 1.4301

► Vloerafvoer DallDrain Select OM, 100 x 100 mm

Voorgemonteerde set bestaande uit artikelnr. 517265 + 517210.
Opzetstuk met positioneerhulp zijdelings verstelbaar +/- 2,5 mm.

► Vloerafvoer DallDrain Select OM, 120 x 120 mm

Voorgemonteerde set bestaande uit artikelnr. 517296 + 517210.
Opzetstuk met positioneerhulp zijdelings verstelbaar +/- 9,5 mm.

AFVOERCAPACITEIT VOLGENS DIN EN 1253

(stuwhoogte: 10/20 mm)

	Eisen	Dallmer
DN 50	0,8 l/s	0,65/0,92 l/s

ARTIKEL	DIAMETER	AFMETINGEN	ART. NR.
Vloerafvoer DallDrain Select OM	DN 50	100 x 100 mm	517555
Vloerafvoer DallDrain Select OM	DN 50	120 x 120 mm	517579

Kan met geluidsweringsmat DallDrain (artikelnr. 517326) en montagehulp DallDrain (artikelnr. 517319) worden gebruikt.

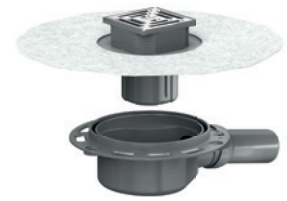

Vloerafvoer DallDrain Select OM, 100 x 100 mm

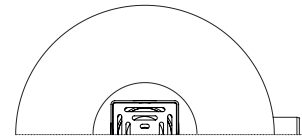
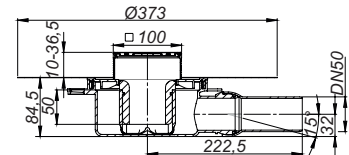

Vloerafvoer DallDrain Select OM, 120 x 120 mm

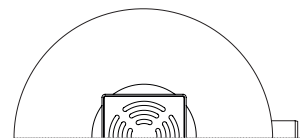
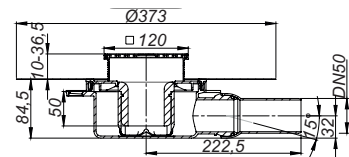

Vloerafvoeren DalIDrain Select

DALLMER Vloerafvoer DalIDrain Select Plan OM

Vloerafvoer inclusief opzetstuk DalIDrain Select met rooster van roestvrij staal in kader van roestvrij staal. Afvoerpijp DN 40 zijdelings, met kogelgewricht, verstelbaar van 0 – 15 graden.

UITVOERING

- rooster en kader van roestvrij staal
- geïntegreerde dekvloerverankering
- flexibele, klikbare afdichtingsmanchet voor veilige aansluiting op compound- en baan-afdichtingen conform DIN 18534
- compleet uitneembare stankafsluiter en controleput, mechanisch werkend (afwijkend van DIN EN 1253)
- beschermdeksel
- opzetstukverlenging afzaagbaar voor vloerbekledingen 10 – 36 mm (incl. lijm)
- dekvloerversterkingselement ter bescherming van de afvoerpijp

MATERIAAL

Afvoerkolk en afvoerpijp polypropyleen, hoogslagvast; rooster roestvrij staal 1.4301, belastingsklasse K 3 (300 kg); opzetstukverlenging ABS, kader roestvrij staal 1.4301

- ▶ **Vloerafvoer DalIDrain Select Plan OM, 100 x 100 mm**
Voorgemonteerde set bestaande uit artikelnr. 517265 + 517227.
Opzetstuk met positioneerhulp zijdelings verstelbaar +/- 2,5 mm.
- ▶ **Vloerafvoer DalIDrain Select Plan OM, 120 x 120 mm**
Voorgemonteerde set bestaande uit artikelnr. 517296 + 517227.
Opzetstuk met positioneerhulp zijdelings verstelbaar +/- 9,5 mm.

AFVOERCAPACITEIT IN DE STIJL VAN DIN EN 1253 TAB. 3, (stuwhoogte: 10/20 mm)

	Eisen	Dallmer
DN 40	0,4 l/s	0,56/0,70 l/s

ARTIKEL	DIAMETER	AFMETINGEN	ART. NR.
Vloerafvoer DalIDrain Select Plan OM	DN 40	100 x 100 mm	517593
Vloerafvoer DalIDrain Select Plan OM	DN 40	120 x 120 mm	517616

Kan met geluidsweringsmat DalIDrain (artikelnr. 517326) en montagehulp DalIDrain Plan (artikelnr. 517302) worden gebruikt.

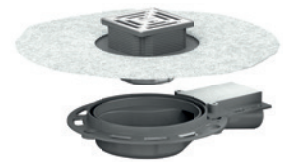

Vloerafvoer DalIDrain Select Plan OM,
100 x 100 mm

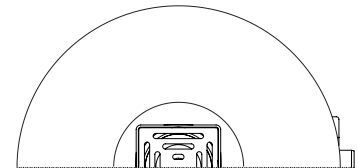
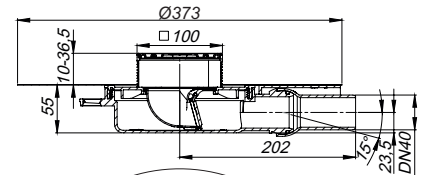

Vloerafvoer DalIDrain Select Plan OM,
120 x 120 mm

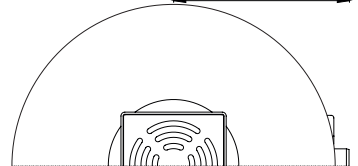
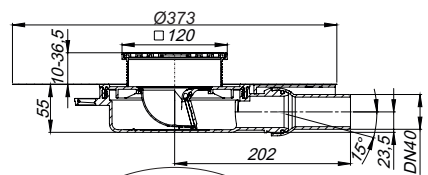

Vloerafvoeren DallDrain Select

DALLMER Vloerafvoer DallDrain Select verticaal OM

conform DIN EN 1253

Vloerafvoer inclusief opzetstuk DallDrain Select met rooster van roestvrij staal in kader van roestvrij staal. Afvoerpijp DN 50/DN 100 verticaal.

UITVOERING

- rooster en kader van roestvrij staal
- geïntegreerde dekvloerverankering
- flexibele afdichtingsmanchet voor veilige aansluiting op compound- en baan-afdichtingen conform DIN 18534
- compleet uitneembare, tweedelige stankafsluiter en controleput, waterslot van 50 mm (conform DIN EN 1253)
- beschermdeksel
- opzetstukverlenging afzaagbaar voor vloerbekledingen 10 – 36 mm (incl. lijm)

MATERIAAL

Afvoerkolk en afvoerpijp polypropyleen, hoogslagvast; rooster roestvrij staal 1.4301, belastingsklasse K 3 (300 kg); opzetstukverlenging ABS, kader roestvrij staal 1.4301

- ▶ **Vloerafvoer DallDrain Select verticaal OM, 100 x 100 mm**
Voorgemonteerde set bestaande uit artikelnr. 517265 + 517234.
Opzetstuk met positioneerhulp zijdelings verstelbaar +/- 2,5 mm.
- ▶ **Vloerafvoer DallDrain Select verticaal OM, 120 x 120 mm**
Voorgemonteerde set bestaande uit artikelnr. 517296 + 517234.
Opzetstuk met positioneerhulp zijdelings verstelbaar +/- 9,5 mm.

AFVOERCAPACITEIT VOLGENS DIN EN 1253

(stuwhoogte: 10/20 mm)

	Eisen	Dallmer
DN 50	0,8 l/s	0,72/1,30 l/s
DN 100	0,8 l/s	0,72/1,30 l/s

ARTIKEL	DIAMETER	AFMETINGEN	ART. NR.
 Vloerafvoer DallDrain Select verticaal OM	DN 50/DN 100	100 x 100 mm	517647
 Vloerafvoer DallDrain Select verticaal OM	DN 50/DN 100	120 x 120 mm	517661

-  Kan worden gebruikt met brandwerend ruwbouwelement 2 (artikelnr. 515025) of brandwerendelement 12 (artikelnr. 515438).



Vloerafvoer DallDrain Select verticaal OM, 100 x 100 mm

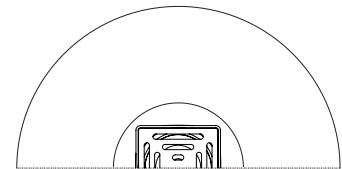
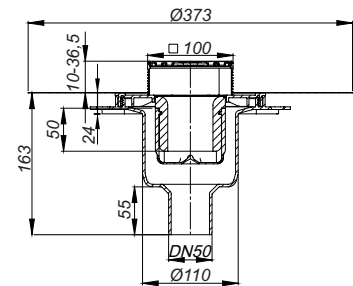

Diameter kernboor: 120 mm

Diameter kernboor voor brandwerend ruwbouwelement 2: 157 – 177 mm

Diameter kernboor voor brandwerendelement 12: 120 mm

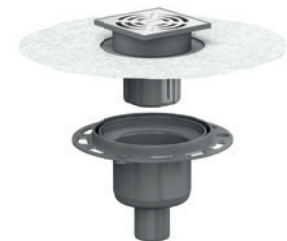

Vloerafvoer DallDrain Select verticaal OM, 120 x 120 mm

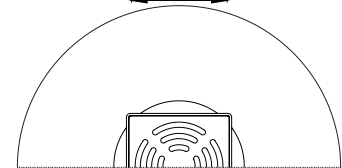
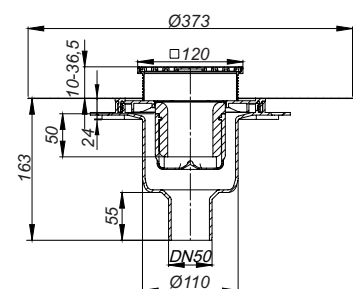

Diameter kernboor: 120 mm

Diameter kernboor voor brandwerend ruwbouwelement 2: 157 – 177 mm

Diameter kernboor voor brandwerendelement 12: 120 mm

Vloerafvoeren DallDrain Individual

DALLMER Vloerafvoer DallDrain Individual OM

conform DIN EN 1253

Vloerafvoer inclusief opzetstuk DallDrain Individual met kader van roestvrij staal voor de betegeling met individuele vloerbedekkingen. Afvoerpijp DN 50 zijdelings, met kogelgewricht, verstelbaar van 0 – 15 graden.

UITVOERING

- tegelopname en kader van roestvrij staal
- geïntegreerde dekvloerverankering
- flexibele, klikbare afdichtingsmanchet voor veilige aansluiting op compound- en baan-afdichtingen conform DIN 18534
- compleet uitneembare, tweedelige stankafsluiter en controleput, waterslot van 50 mm (conform DIN EN 1253)
- beschermdeksel
- opzetstukverlenging afzaagbaar voor vloerbekledingen 11-36 mm (incl. lijm)

MATERIAAL

Afvoerkolk en afvoerpijp polypropyleen, hoogslagvast; tegelopname roestvrij staal 1.4301; opzetstukverlenging ABS, kader roestvrij staal 1.4301

► Vloerafvoer DallDrain Individual OM, 100 x 100 mm

Voorgemonteerde set bestaande uit artikelnr. 517272 + 517210.

Opzetstuk met positioneerhulp zijdelings verstelbaar +/- 3,5 mm.

AFVOERCAPACITEIT VOLGENS DIN EN 1253 TAB. 3,
(stuwhoogte: 10/20 mm)

	Eisen	Dallmer
DN 50	0,4 l/s	0,57/0,68 l/s

Vloerafvoer volgens DIN EN 1253-1, afvoercapaciteit 0,4 l/s, geschikt voor één douchekop!

ARTIKEL	DIAMETER	AFMETINGEN	ART. NR.
Vloerafvoer DallDrain Individual OM	DN 50	100 x 100 mm	517753

Kan met geluidsweringsmat DallDrain (artikelnr. 517326) en montagehulp DallDrain (artikelnr. 517319) worden gebruikt.

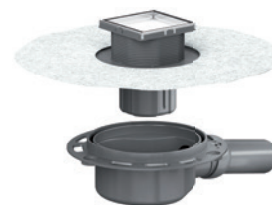

Vloerafvoer DallDrain Individual OM

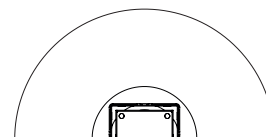
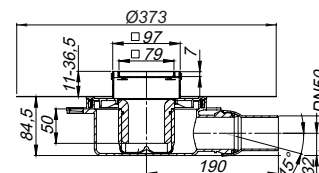

Vloerafvoeren DallDrain Individual

DALLMER Vloerafvoer DallDrain Individual Plan OM

Vloerafvoer inclusief opzetstuk DallDrain Individual met kader van roestvrij staal voor de betegeling met individuele vloerbedekkingen. Afvoerpijp DN 40 zijdelings, met kogelgewricht, verstelbaar van 0 – 15 graden.

UITVOERING

- tegelopname en kader van roestvrij staal
- geïntegreerde dekvloerverankering
- flexibele, klikbare afdichtingsmanchet voor veilige aansluiting op compound- en baan-afdichtingen conform DIN 18534
- compleet uitneembare stankafsluiter en controleput, mechanisch werkend (afwijkend van DIN EN 1253)
- beschermdeksel
- opzetstukverlenging afzaagbaar voor vloerbekledingen 10 – 36 mm (incl. lijm)
- dekvloerversterkingselement ter bescherming van de afvoerpijp

MATERIAAL

Afvoerkolk en afvoerpijp polypropyleen, hoogslagvast; tegelopname roestvrij staal 1.4301; opzetstukverlenging ABS, kader roestvrij staal 1.4301

- ▶ **Vloerafvoer DallDrain Individual Plan OM, 100 x 100 mm**
Voorgemonteerde set bestaande uit artikelnr. 517272 + 517227.
Opzetstuk met positioneerhulp zijdelings verstelbaar +/- 3,5 mm.

AFVOERCAPACITEIT IN DE STIJL VAN DIN EN 1253 TAB. 3, (stuwhoogte: 10/20 mm)

	Eisen	Dallmer
DN 40	0,4 l/s	0,46/0,52 l/s

ARTIKEL	DIAMETER	AFMETINGEN	ART. NR.
Vloerafvoer DallDrain Individual Plan OM	DN 40	100 x 100 mm	517760

Kan met geluidsweringsmat DallDrain (artikelnr. 517326) en montagehulp DallDrain Plan (artikelnr. 517302) worden gebruikt.

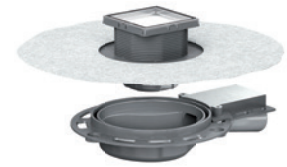

Vloerafvoer DallDrain Individual Plan OM

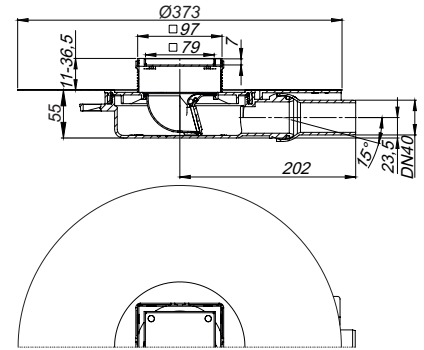

Vloerafvoeren DallDrain Individual

DALLMER Vloerafvoer DallDrain Individual verticaal OM

conform DIN EN 1253

Vloerafvoer inclusief opzetstuk DallDrain Individual met kader van roestvrij staal voor de betegeling met individuele vloerbedekkingen. Afvoerpijp DN 50/DN 100 verticaal.

UITVOERING

- tegelopname en kader van roestvrij staal
- geïntegreerde dekvloerverankering
- flexibele, klikbare afdichtingsmanchet voor veilige aansluiting op compound- en baan-afdichtingen conform DIN 18534
- compleet uitneembare, tweedelige stankafsluiter en controleput, waterslot van 50 mm (conform DIN EN 1253)
- beschermdekse!
- opzetstukverlenging afzaagbaar voor vloerbekledingen 11-36 mm (incl. lijm)

MATERIAAL

Afvoerkolk en afvoerpijp polypropyleen, hoogslagvast; tegelopname roestvrij staal 1.4301; opzetstukverlenging ABS, kader roestvrij staal 1.4301

► Vloerafvoer DallDrain Individual verticaal OM, 100 x 100 mm

Voorgemonteerde set bestaande uit artikelnr. 517272 + 517234.

Opzetstuk met positioneerhulp zijdelings verstelbaar +/- 3,5 mm.

AFVOERCAPACITEIT VOLGENS DIN EN 1253

(stuwhoogte: 10/20 mm)

	Eisen	Dallmer
DN 50	0,8 l/s	1,10/1,15 l/s
DN 100	0,8 l/s	1,10/1,15 l/s

ARTIKEL	DIAMETER	AFMETINGEN	ART. NR.
 Vloerafvoer DallDrain Individual verticaal OM	DN 50/DN 100	100 x 100 mm	517678

-  Kan worden gebruikt met brandwerend ruwbouwelement 2 (artikelnr. 515025) of brandwerendelement 12 (artikelnr. 515438).

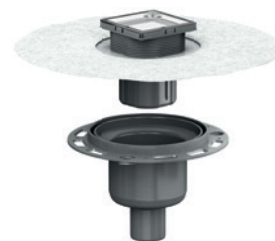

Vloerafvoer DallDrain Individual verticaal OM

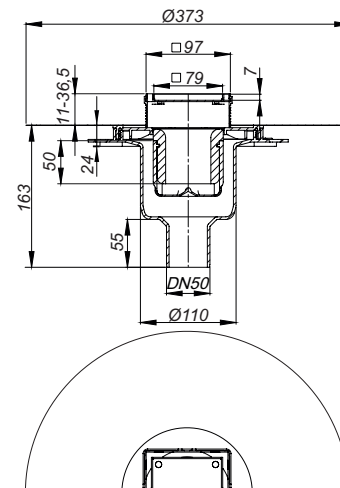

Diameter kernboor: 120 mm

Diameter kernboor voor brandwerend ruwbouwelement 2: 157 – 177 mm

Diameter kernboor voor brandwerendelement 12: 120 mm

Vloerafvoeren DallDrain Pure

DALLMER Vloerafvoer DallDrain Pure OM

conform DIN EN 1253

Vloerafvoer inclusief opzetstuk DallDrain Pure met rooster van roestvrij staal in kader van kunststof. Afvoerpijp DN 50 zijdelings, met kogelgewricht, verstelbaar van 0 – 15 graden.

UITVOERING

- rooster van roestvrij staal, kader van kunststof
- geïntegreerde dekvloerverankering
- flexibele, klikbare afdichtingsmanchet voor veilige aansluiting op compound- en baan-afdichtingen conform DIN 18534
- compleet uitneembare, tweedelige stankafsluiter en controleput, waterslot van 50 mm (conform DIN EN 1253)
- beschermdeksel
- opzetstukverlenging afzaagbaar voor vloerbekledingen 10 – 36 mm (incl. lijm)

MATERIAAL

Afvoerkolk en afvoerpijp polypropyleen, hoogslagvast; rooster roestvrij staal 1.4301, belastingsklasse K 3 (300 kg); opzetstukverlenging en kader van ABS

► Vloerafvoer DallDrain Pure OM, 100 x 100 mm

Voorgemonteerde set bestaande uit artikelnr. 517258 + 517210.
Opzetstuk met positioneerhulp zijdelings verstelbaar +/- 2,5 mm.

► Vloerafvoer DallDrain Pure OM, 120 x 120 mm

Voorgemonteerde set bestaande uit artikelnr. 517289 + 517210.
Opzetstuk met positioneerhulp zijdelings verstelbaar +/- 9,5 mm.

AFVOERCAPACITEIT VOLGENS DIN EN 1253

(stuwhoogte: 10/20 mm)

	Eisen	Dallmer
DN 50	0,8 l/s	0,65/0,92 l/s

ARTIKEL	DIAMETER	AFMETINGEN	ART. NR.
Vloerafvoer DallDrain Pure OM	DN 50	100 x 100 mm	517548
Vloerafvoer DallDrain Pure OM	DN 50	120 x 120 mm	517562

Kan met geluidsweringsmat DallDrain (artikelnr. 517326) en montagehulp DallDrain (artikelnr. 517319) worden gebruikt.



Vloerafvoer DallDrain Pure OM,
100 x 100 mm

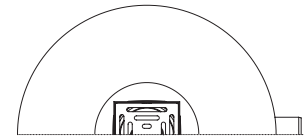
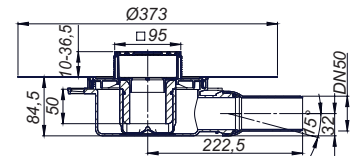

Vloerafvoer DallDrain Pure OM,
120 x 120 mm

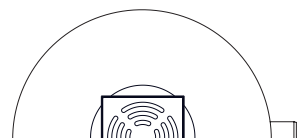
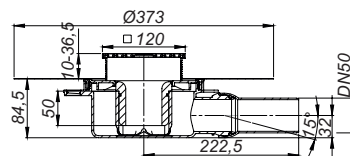

Vloerafvoeren DalIDrain Pure

DALLMER Vloerafvoer DalIDrain Pure Plan OM

Vloerafvoer inclusief opzetstuk DalIDrain Pure met rooster van roestvrij staal in kader van kunststof. Afvoerpijp DN 40 zijdelings, met kogelgewricht, verstelbaar van 0 – 15 graden.

UITVOERING

- rooster van roestvrij staal, kader van kunststof
- geïntegreerde dekvloerverankering
- flexibele, klikbare afdichtingsmanchet voor veilige aansluiting op compound- en baan-afdichtingen conform DIN 18534
- compleet uitneembare stankafsluiter en controleput, mechanisch werkend (afwijkend van DIN EN 1253)
- beschermdeksel
- opzetstukverlenging afzaagbaar voor vloerbekledingen 10 – 36 mm (incl. lijm)
- dekvloerversterkingselement ter bescherming van de afvoerpijp

MATERIAAL

Afvoerkolk en afvoerpijp polypropyleen, hoogslagvast; rooster roestvrij staal 1.4301, belastingsklasse K 3 (300 kg); opzetstukverlenging en kader van ABS

- ▶ **Vloerafvoer DalIDrain Pure Plan OM, 100 x 100 mm**
Voorgemonteerde set bestaande uit artikelnr. 517258 + 517227.
Opzetstuk met positioneerhulp zijdelings verstelbaar +/- 2,5 mm.
- ▶ **Vloerafvoer DalIDrain Pure Plan OM, 120 x 120 mm**
Voorgemonteerde set bestaande uit artikelnr. 517289 + 517227.
Opzetstuk met positioneerhulp zijdelings verstelbaar +/- 9,5 mm.

AFVOERCAPACITEIT IN DE STIJL VAN DIN EN 1253 TAB. 3, (stuwhoogte: 10/20 mm)

	Eisen	Dallmer
DN 40	0,4 l/s	0,56/0,70 l/s

ARTIKEL	DIAMETER	AFMETINGEN	ART. NR.
Vloerafvoer DalIDrain Pure Plan OM	DN 40	100 x 100 mm	517586
Vloerafvoer DalIDrain Pure Plan OM	DN 40	120 x 120 mm	517609

Kan met geluidsweringsmat DalIDrain (artikelnr. 517326) en montagehulp DalIDrain Plan (artikelnr. 517302) worden gebruikt.

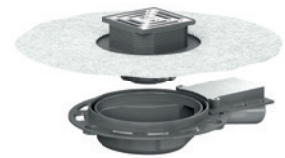

Vloerafvoer DalIDrain Pure Plan OM,
100 x 100 mm

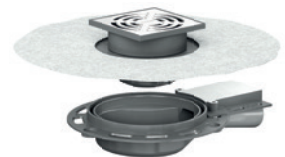
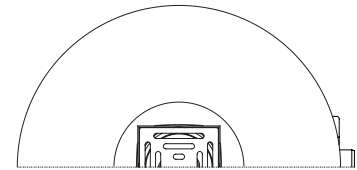
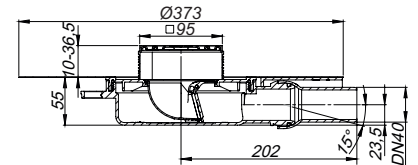

Vloerafvoer DalIDrain Pure Plan OM,
120 x 120 mm

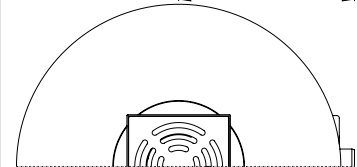
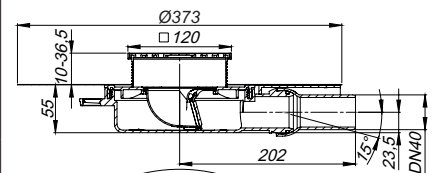

Vloerafvoeren DallDrain Pure

DALLMER Vloerafvoer DallDrain Pure verticaal OM

conform DIN EN 1253

Vloerafvoer inclusief opzetstuk DallDrain Pure met rooster van roestvrij staal in kader van kunststof. Afvoerpijp DN 50/DN 100 verticaal.

UITVOERING

- rooster van roestvrij staal, kader van kunststof
- geïntegreerde dekvloerverankering
- flexibele, klikbare afdichtingsmanchet voor veilige aansluiting op compound- en baan-afdichtingen conform DIN 18534
- compleet uitneembare, tweedelige stankafsluiter en controleput, waterslot van 50 mm (conform DIN EN 1253)
- beschermdeskse
- opzetstukverlenging afzaagbaar voor vloerbekledingen 10 – 36 mm (incl. lijm)

MATERIAAL

Afvoerkolk en afvoerpijp polypropyleen, hoogslagvast; rooster roestvrij staal 1.4301, belastingsklasse K 3 (300 kg); opzetstukverlenging en kader van ABS

▶ Vloerafvoer DallDrain Pure verticaal OM, 100 x 100 mm

Voorgemonteerde set bestaande uit artikelnr. 517258 + 517234.
Opzetstuk met positioneerhulp zijdelings verstelbaar +/- 2,5 mm.



▶ Vloerafvoer DallDrain Pure verticaal OM, 120 x 120 mm

Voorgemonteerde set bestaande uit artikelnr. 517289 + 517234.
Opzetstuk met positioneerhulp zijdelings verstelbaar +/- 9,5 mm.

AFVOERCAPACITEIT VOLGENS DIN EN 1253

(stuwhoogte: 10/20 mm)

	Eisen	Dallmer
DN 50	0,8 l/s	0,72/1,30 l/s
DN 100	0,8 l/s	0,72/1,30 l/s

ARTIKEL	DIAMETER	AFMETINGEN	ART. NR.
 Vloerafvoer DallDrain Pure verticaal OM	DN 50/DN100	100 x 100 mm	517685
 Vloerafvoer DallDrain Pure verticaal OM	DN 50/DN100	120 x 120 mm	517692

-  Kan worden gebruikt met brandwerend ruwbouwelement 2 (artikelnr. 515025) of brandwerendelement 12 (artikelnr. 515438).



Vloerafvoer DallDrain Pure verticaal OM, 100 x 100 mm

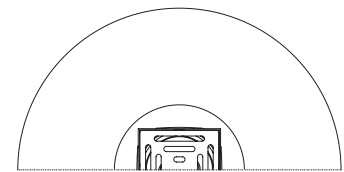
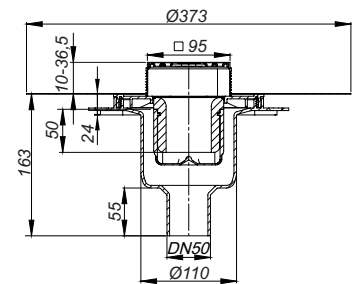

Diameter kernboor: 120 mm

Diameter kernboor voor brandwerend ruwbouwelement 2: 157 – 177 mm

Diameter kernboor voor brandwerendelement 12: 120 mm



Vloerafvoer DallDrain Pure verticaal OM, 120 x 120 mm

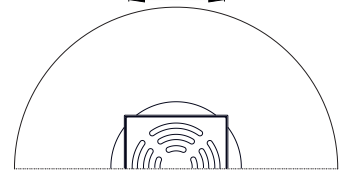
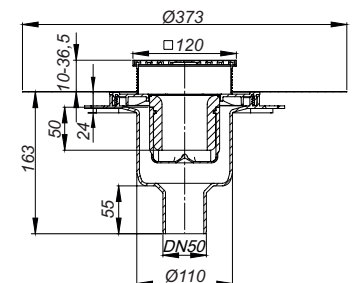

Diameter kernboor: 120 mm

Diameter kernboor voor brandwerend ruwbouwelement 2: 157 – 177 mm

Diameter kernboor voor brandwerendelement 12: 120 mm

Vloerafvoeren CeraDrain Select

DALLMER Vloerafvoer CeraDrain Select

conform DIN EN 1253

Vloerafvoer inclusief opzetstuk DallDrain Select met rooster van roestvrij staal in kader van roestvrij staal. Afvoerpijp DN 50 zijdelings, met kogelgewricht, verstelbaar van 0 – 15 graden.

UITVOERING

- rooster en kader van roestvrij staal
- polymeerbetonkraag met ingegoten bouwstaalmat
- flexibele, klikbare afdichtingsmanchet voor veilige aansluiting op compound- en baan-afdichtingen conform DIN 18534
- compleet uitneembare, tweedelige stankafsluiter en controleput, waterslot van 50 mm (conform DIN EN 1253)
- beschermdeksel
- vier geluidsisoleerde montagevoeten voor bevestiging en hoogteverstelling 85 – 250 mm
- opzetstukverlenging afzaagbaar voor vloerbekledingen 10 – 36 mm (incl. lijm)

MATERIAAL

Afvoerkolk en afvoerpijp polypropyleen, hoogslagvast; rooster roestvrij staal 1.4301, belastingsklasse K 3 (300 kg); opzetstukverlenging ABS, kader roestvrij staal 1.4301

► Vloerafvoer CeraDrain Select, 100 x 100 mm

Voorgemonteerde set bestaande uit artikelnr. 517265 + 518422.

Opzetstuk met positioneerhulp zijdelings verstelbaar +/- 2,5 mm.

AFVOERCAPACITEIT VOLGENS DIN EN 1253

(stuwhoogte: 10/20 mm)

	Eisen	Dallmer
DN 50	0,8 l/s	0,65/0,92 l/s

ARTIKEL	DIAMETER	AFMETINGEN	ART. NR.
Vloerafvoer CeraDrain Select	DN 50	100 x 100 mm	518354

Kan met geluidsweringsmat DallDrain (artikelnr. 517326) worden gebruikt.

Dit artikel vervangt de vloerafvoer CeraDrain 48 VC 10, art. nr. 514066.
Gelieve in uw documenten dienovereenkomstig aan te passen!

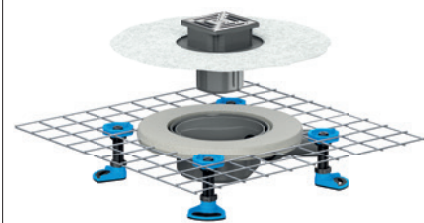

Vloerafvoer CeraDrain Select,
100 x 100 mm

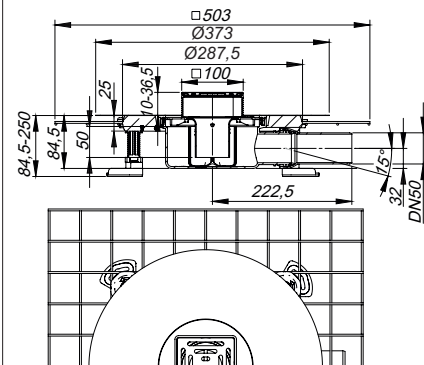

Vloerafvoeren CeraDrain Select

DALLMER Geluidswerende afvoer CeraDrain Select

conform DIN EN 1253

Vloerafvoer inclusief geluidsisolatiemat DallDrain, opzetstuk DallDrain Select met rooster van roestvrij staal in kader van roestvrij staal. Bij montage conform testrapport wordt voldaan aan de strengste eisen voor geluidsisolatie volgens DIN 4109 en VDI 4100 en wordt het hoogste comfortniveau bereikt.

Afvoerpijp DN 50 zijdelings, met kogelgewricht, verstelbaar van 0 – 15 graden.

UITVOERING

- rooster en kader van roestvrij staal
- polymeerbetonkraag met ingegoten bouwstaalmaat
- flexibele, klikbare afdichtingsmanchet voor veilige aansluiting op compound- en baan-afdichtingen conform DIN 18534
- compleet uitneembare, tweedelige stankafsluiter en controleput, waterslot van 50 mm (conform DIN EN 1253)
- beschermdeksel
- vier geluidsgelïsoleerde montagevoeten voor bevestiging en hoogteverstelling 85 – 250 mm
- opzetstukverlenging afzaagbaar voor vloerbekledingen 10 – 36 mm (incl. lijm)

MATERIAAL

Afvoerkolk en afvoerpijp polypropyleen, hoogslagvast; rooster roestvrij staal 1.4301, belastingsklasse K 3 (300 kg); opzetstukverlenging ABS, kader roestvrij staal 1.4301

► Geluidswerende afvoer CeraDrain Select, 100 x 100 mm

Voorgemonteerde set bestaande uit artikelnr. 517265 + 517326 + 518422.

Opzetstuk met positioneerhulp zijdelings verstelbaar +/- 2,5 mm.

AFVOERCAPACITEIT VOLGENS DIN EN 1253

(stuwhoogte: 10/20 mm)

	Eisen	Dallmer
DN 50	0,8 l/s	0,65/0,92 l/s

ARTIKEL	DIAMETER	AFMETINGEN	ART. NR.
Geluidswerende afvoer CeraDrain Select	DN 50	100 x 100 mm	518392

Dit artikel vervangt de geluidswerende afvoer CeraDrain 48 VC 10, art. nr. 514448.

Gelieve in uw documenten dienovereenkomstig aan te passen!

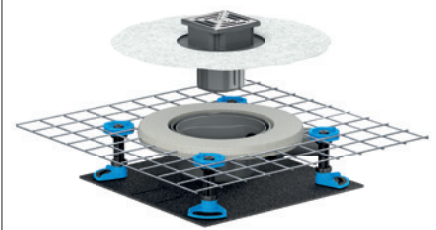

Geluidswerende afvoer CeraDrain Select,
100 x 100 mm

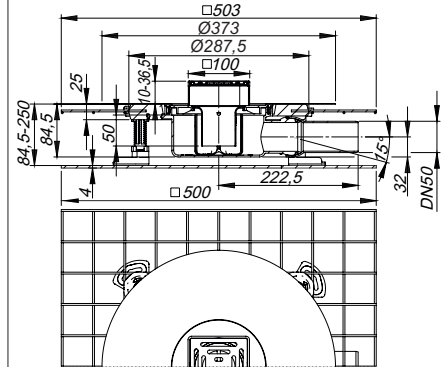

Vloerafvoeren CeraDrain Select

DALLMER Vloerafvoer CeraDrain Select Plan

Vloerafvoer inclusief opzetstuk DallDrain Select met rooster van roestvrij staal in kader van roestvrij staal. Afvoerpijp DN 40 zijdelings, met kogelgewricht, verstelbaar van 0 – 15 graden.

UITVOERING

- rooster en kader van roestvrij staal
- polymeerbetonkraag met ingegoten bouwstaalmat
- flexibele, klikbare afdichtingsmanchet voor veilige aansluiting op compound- en baan-afdichtingen conform DIN 18534
- compleet uitneembare stankafsluiter en controleput, mechanisch werkend (afwijkend van DIN EN 1253)
- beschermdeksel
- vier geluidsisoleerde montagevoeten voor bevestiging en hoogteverstelling 55 – 250 mm
- opzetstukverlenging afzaagbaar voor vloerbekledingen 10 – 36 mm (incl. lijm)
- dekvloerversterkingselement ter bescherming van de afvoerpijp

MATERIAAL

Afvoerkolk en afvoerpijp polypropyleen, hoogslagvast; rooster roestvrij staal 1.4301, belastingsklasse K 3 (300 kg); opzetstukverlenging ABS, kader roestvrij staal 1.4301

► Vloerafvoer CeraDrain Select Plan, 100 x 100 mm

Voorgemonteerde set bestaande uit artikelnr. 517265 + 518439.

Opzetstuk met positioneerhulp zijdelings verstelbaar +/- 2,5 mm.

AFVOERCAPACITEIT IN DE STIJL VAN DIN EN 1253

TAB. 3, (stuwhoogte: 10/20 mm)

	Eisen	Dallmer
DN 40	0,4 l/s	0,56/0,70 l/s

ARTIKEL	DIAMETER	AFMETINGEN	ART. NR.
Vloerafvoer CeraDrain Select Plan	DN 40	100 x 100 mm	518378

Kan met geluidsweringsmat DallDrain (artikelnr. 517326) worden gebruikt.

Dit artikel vervangt de vloerafvoer CeraDrain Plan VC 10, art. nr. 514028.
Gelieve in uw documenten dienovereenkomstig aan te passen!

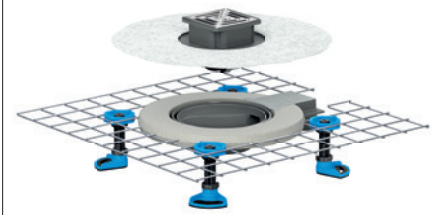

Vloerafvoer CeraDrain Select Plan,
100 x 100 mm

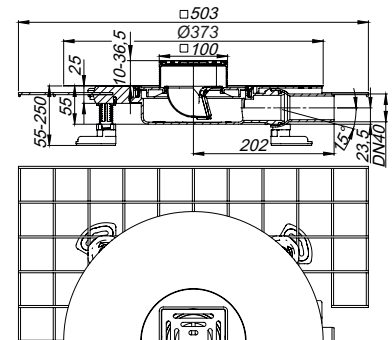

Vloerafvoeren CeraDrain Select

DALLMER Geluidswerende afvoer CeraDrain Select Plan

Vloerafvoer inclusief geluidsisolatiemat DallDrain, opzetstuk DallDrain Select met rooster van roestvrij staal in kader van roestvrij staal. Bij montage conform testrapport wordt voldaan aan de strengste eisen voor geluidsisolatie volgens DIN 4109 en VDI 4100 en wordt het hoogste comfortniveau bereikt.

Afvoerpijp DN 40 zijdelings, met kogelgewricht, verstelbaar van 0 – 15 graden.

UITVOERING

- rooster en kader van roestvrij staal
- polymeerbetonkraag met ingegoten bouwstaalmat
- flexibele, klikbare afdichtingsmanchet voor veilige aansluiting op compound- en baan-afdichtingen conform DIN 18534
- compleet uitneembare stankafsluiter en controleput, mechanisch werkend (afwijkend van DIN EN 1253)
- beschermdeksel
- vier geluidsgelïsoleerde montagevoeten voor bevestiging en hoogteverstelling 55 – 250 mm
- opzetstukverlenging afzaagbaar voor vloerbekledingen 10 – 36 mm (incl. lijm)
- dekvloerversterkingselement ter bescherming van de afvoerpijp

MATERIAAL

Afvoerkolk en afvoerpijp polypropyleen, hoogslagvast; rooster roestvrij staal 1.4301, belastingsklasse K 3 (300 kg); opzetstukverlenging ABS, kader roestvrij staal 1.4301

► Geluidswerende afvoer CeraDrain Select Plan, 100 x 100 mm

Voorgemonteerde set bestaande uit artikelnr. 517265 + 517326 + 518439.

Opzetstuk met positioneerhulp zijdelings verstelbaar +/- 2,5 mm.

AFVOERCAPACITEIT IN DE STIJL VAN DIN EN 1253

TAB. 3, (stuwhoogte: 10/20 mm)

	Norm	Dallmer
DN 40	0,4 l/s	0,56/0,70 l/s

ARTIKEL	DIAMETER	AFMETINGEN	ART. NR.
Geluidswerende afvoer CeraDrain Select Plan	DN 40	100 x 100 mm	518408

Dit artikel vervangt de geluidswerende afvoer CeraDrain Plan VC 10, art. nr. 514042.

Gelieve in uw documenten dienovereenkomstig aan te passen!

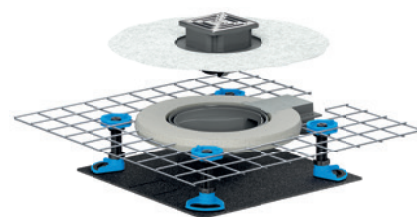

Geluidswerende afvoer CeraDrain Select Plan,
100 x 100 mm

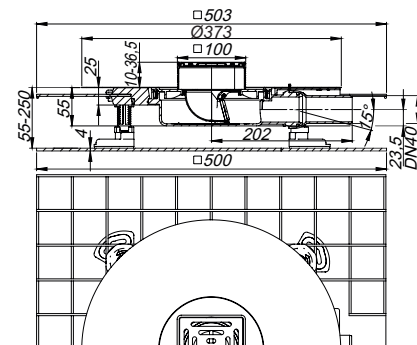

Vloerafvoeren CeraDrain Pure

DALLMER Vloerafvoer CeraDrain Pure

conform DIN EN 1253

Vloerafvoer inclusief opzetstuk DallDrain Pure met rooster van roestvrij staal in kader van kunststof. Afvoerpijp DN 50 zijdelings, met kogelgewricht, verstelbaar van 0 – 15 graden.

UITVOERING

- rooster van roestvrij staal, kader van kunststof
- polymeerbetonkraag met ingegoten bouwstaal
- flexibele, klikbare afdichtingsmanchet voor veilige aansluiting op compound- en baan-afdichtingen conform DIN 18534
- compleet uitneembare, tweedelige stankafsluiter en controleput, waterslot van 50 mm (conform DIN EN 1253)
- beschermdekseel
- vier geluidsgeïsoleerde montagevoeten voor bevestiging en hoogteverstelling 85 – 250 mm
- opzetstukverlenging afzaagbaar voor vloerbekledingen 10 – 36 mm (incl. lijm)

MATERIAAL

Afvoerkolk en afvoerpijp polypropyleen, hoogslagvast; rooster roestvrij staal 1.4301, belastingsklasse K 3 (300 kg); opzetstukverlenging en kader van ABS

► Vloerafvoer CeraDrain Pure, 100 x 100 mm

Voorgemonteerde set bestaande uit artikelnr. 517258 + 518422.

Opzetstuk met positioneerhulp zijdelings verstelbaar +/- 2,5 mm.

AFVOERCAPACITEIT VOLGENS DIN EN 1253 (stuwhoogte: 10/20 mm)

	Eisen	Dallmer
DN 50	0,8 l/s	0,65/0,92 l/s

ARTIKEL	DIAMETER	AFMETINGEN	ART. NR.
Vloerafvoer CeraDrain Pure	DN 50	100 x 100 mm	518347

Kan met geluidsweringsmat DallDrain (artikelnr. 517326) worden gebruikt.

Dit artikel vervangt de vloerafvoer CeraDrain 48 K 10, art. nr. 513397.
Gelieve in uw documenten dienovereenkomstig aan te passen!

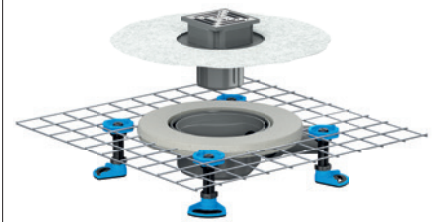

Vloerafvoer CeraDrain Pure 100 x 100 mm

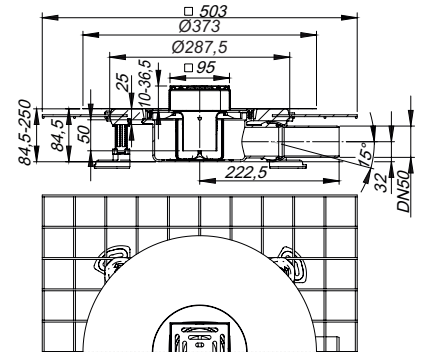

Vloerafvoeren CeraDrain Pure

DALLMER Geluidswerende afvoer CeraDrain Pure

conform DIN EN 1253

Vloerafvoer inclusief geluidsisolatiemat DallDrain, opzetstuk DallDrain Pure met rooster van roestvrij staal in kader van kunststof. Bij montage conform testrapport wordt voldaan aan de strengste eisen voor geluidsisolatie volgens DIN 4109 en VDI 4100 en wordt het hoogste comfortniveau bereikt. Afvoerpijp DN 50 zijdelings, met kogelgewricht, verstelbaar van 0 – 15 graden.

UITVOERING

- rooster van roestvrij staal, kader van kunststof
- polymeerbetonkraag met ingegoten bouwstaalmat
- flexibele, klikbare afdichtingsmanchet voor veilige aansluiting op compound- en baan-afdichtingen conform DIN 18534
- compleet uitneembare, tweedelige stankafsluiter en controleput, waterslot van 50 mm (conform DIN EN 1253)
- beschermdeksel
- vier geluidsgelïsoleerde montagevoeten voor bevestiging en hoogteverstelling 85 – 250 mm
- opzetstukverlenging afzaagbaar voor vloerbekledingen 10 – 36 mm (incl. lijm)

MATERIAAL

Afvoerkolk en afvoerpijp polypropyleen, hoogslagvast; rooster roestvrij staal 1.4301, belastingsklasse K 3 (300 kg); opzetstukverlenging en kader van ABS

► Geluidswerende afvoer CeraDrain Pure, 100 x 100 mm

Voorgemonteerde set bestaande uit artikelnr. 517258 + 517326 + 518422.
Opzetstuk met positioneerhulp zijdelings verstelbaar +/- 2,5 mm.

AFVOERCAPACITEIT VOLGENS DIN EN 1253

(stuwhoogte: 10/20 mm)

	Eisen	Dallmer
DN 50	0,8 l/s	0,65/0,92 l/s

ARTIKEL	DIAMETER	AFMETINGEN	ART. NR.
Geluidswerende afvoer CeraDrain Pure	DN 50	100 x 100 mm	518385

Dit artikel vervangt de geluidswerende afvoer CeraDrain 48 K 10, art. nr. 513946.
Gelieve in uw documenten dienovereenkomstig aan te passen!

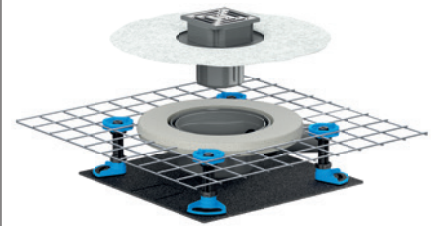

Geluidswerende afvoer CeraDrain Pure,
100 x 100 mm

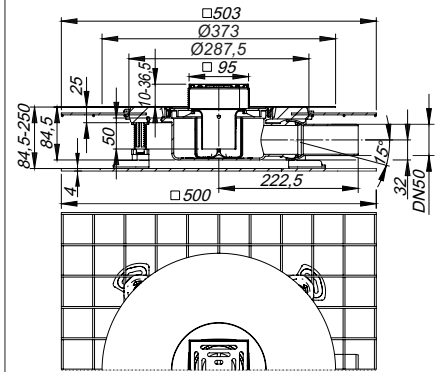

Vloerafvoeren CeraDrain Pure

DALLMER Vloerafvoer CeraDrain Pure Plan

Vloerafvoer inclusief opzetstuk DallDrain Pure met rooster van roestvrij staal in kader van kunststof. Afvoerpijp DN 40 zijdelings, met kogelgewricht, verstelbaar van 0 – 15 graden.

UITVOERING

- rooster van roestvrij staal, kader van kunststof
- polymeerbetonkraag met ingegoten bouwstaalmat
- flexibele, klikbare afdichtingsmanchet voor veilige aansluiting op compound- en baan-afdichtingen conform DIN 18534
- compleet uitneembare stankafsluiter en controleput, mechanisch werkend (afwijkend van DIN EN 1253)
- beschermdeksel
- vier geluidsgeïsoleerde montagevoeten voor bevestiging en hoogteverstelling 55 – 250 mm
- opzetstukverlenging afzaagbaar voor vloerbekledingen 10 – 36 mm (incl. lijm)
- dekvloerversterkingselement ter bescherming van de afvoerpijp

MATERIAAL

Afvoerkolk en afvoerpijp polypropyleen, hoogslagvast; rooster roestvrij staal 1.4301, belastingsklasse K 3 (300 kg); opzetstukverlenging en kader van ABS

► Vloerafvoer CeraDrain Pure Plan, 100 x 100 mm

Voorgemonteerde set bestaande uit artikelnr. 517258 + 518439.

Opzetstuk met positioneerhulp zijdelings verstelbaar +/- 2,5 mm.

AFVOERCAPACITEIT IN DE STIJL VAN DIN EN 1253

TAB. 3, (stuwhoogte: 10/20 mm)

	Eisen	Dallmer
DN 40	0,4 l/s	0,56/0,70 l/s

ARTIKEL	DIAMETER	AFMETINGEN	ART. NR.
Vloerafvoer CeraDrain Pure Plan	DN 40	100 x 100 mm	518361

Kan met geluidsweringsmat DallDrain (artikelnr. 517326) worden gebruikt.

Dit artikel vervangt de vloerafvoer CeraDrain Plan K 10, art. nr. 514080.
Gelieve in uw documenten dienovereenkomstig aan te passen!

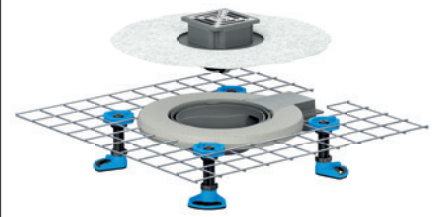

Vloerafvoer CeraDrain Pure Plan, 100 x 100 mm

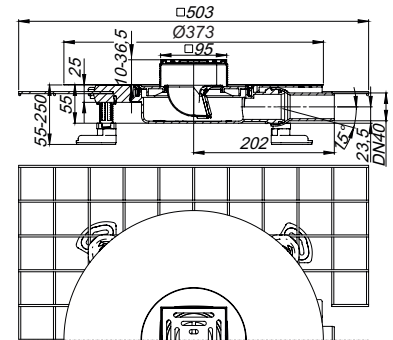

Vloerafvoeren CeraDrain Pure

DALLMER Geluidswerende afvoer CeraDrain Pure Plan

Vloerafvoer inclusief geluidsisolatiemat DallDrain, opzetstuk DallDrain Pure met rooster van roestvrij staal in kader van kunststof. Bij montage conform testrapport wordt voldaan aan de strengste eisen voor geluidsisolatie volgens DIN 4109 en VDI 4100 en wordt het hoogste comfortniveau bereikt.

Afvoerpijp DN 40 zijdelings, met kogelgewricht, verstelbaar van 0 – 15 graden.

UITVOERING

- rooster van roestvrij staal, kader van kunststof
- polymeerbetonkraag met ingegoten bouwstaalmat
- flexibele, klikbare afdichtingsmanchet voor veilige aansluiting op compound- en baan-afdichtingen conform DIN 18534
- compleet uitneembare stankafsluiter en controleput, mechanisch werkend (afwijkend van DIN EN 1253)
- beschermdeksel
- vier geluidsgelïsoleerde montagevoeten voor bevestiging en hoogteverstelling 55 – 250 mm
- opzetstukverlenging afzaagbaar voor vloerbekledingen 10 – 36 mm (incl. lijm)
- dekvloerversterkingselement ter bescherming van de afvoerpijp

MATERIAAL

Afvoerkolk en afvoerpijp polypropyleen, hoogslagvast; rooster roestvrij staal 1.4301, belastingsklasse K 3 (300 kg); opzetstukverlenging en kader van ABS

► Geluidswerende afvoer CeraDrain Pure Plan, 100 x 100 mm

Voorgemonteerde set bestaande uit artikelnr. 517258 + 517326 + 518439.

Opzetstuk met positioneerhulp zijdelings verstelbaar +/- 2,5 mm.

AFVOERCAPACITEIT IN DE STIJL VAN DIN EN 1253

TAB. 3, (stuwhoogte: 10/20 mm)

	Eisen	Dallmer
DN 40	0,4 l/s	0,56/0,70 l/s

ARTIKEL	DIAMETER	AFMETINGEN	ART. NR.
Geluidswerende afvoer CeraDrain Pure Plan	DN 40	100 x 100 mm	518446

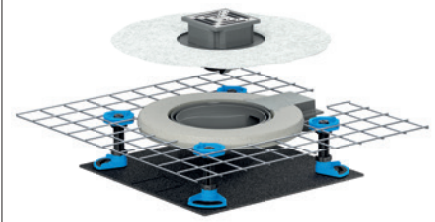

Geluidswerende afvoer CeraDrain Pure Plan, 100 x 100 mm

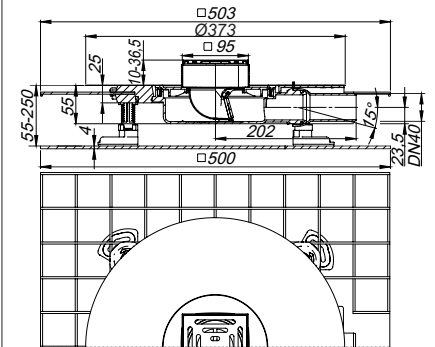

Accessoires DallDrain/CeraDrain

DALLMER Contactgeluidsisolatiemat DallDrain

Voor montage met afvoerkolken/vloerafvoeren DallDrain, DallDrain Plan, CeraDrain en CeraDrain Plan met zijdelingse afvoerbuis. Bij montage conform testrapport geschikt om te voldoen aan de verhoogde geluidswerende eisen conform DIN 4109 en VDI 4100.

MATERIAAL

Rubber, aan beide zijden voorzien van vlies

ARTIKEL	AFMETINGEN	ART. NR.
Contactgeluidsisolatiemat DallDrain	380 x 380 mm	517326

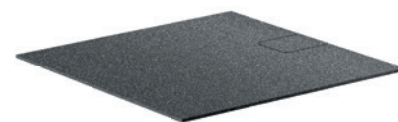

Contactgeluidsisolatiemat DallDrain

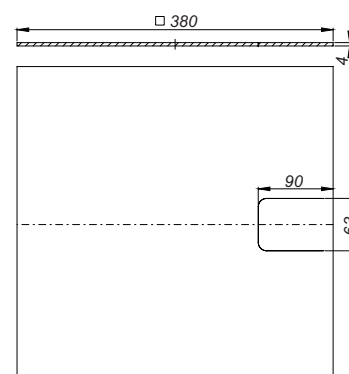

DALLMER Montagehulp DallDrain

Voor eenvoudig en snel inbouwen van de afvoerkolken/vloerafvoeren DallDrain en CeraDrain in de warmte-isolatie.

MATERIAAL

EPS

ARTIKEL	AFMETINGEN	ART. NR.
Montagehulp DallDrain	350 x 350 mm	517319



Montagehulp DallDrain

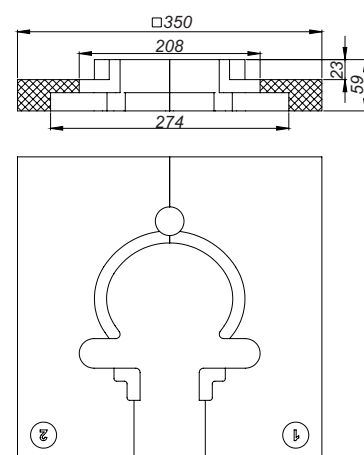

DALLMER Montagehulp DallDrain Plan

Voor eenvoudig en snel inbouwen van de afvoerkolken/vloerafvoeren DallDrain Plan en CeraDrain Plan in de warmte-isolatie.

MATERIAAL

EPS

ARTIKEL	AFMETINGEN	ART. NR.
Montagehulp DallDrain Plan	350 x 350 mm	517302

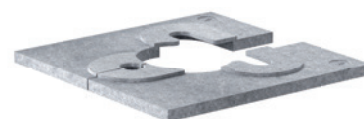

Montagehulp DallDrain Plan

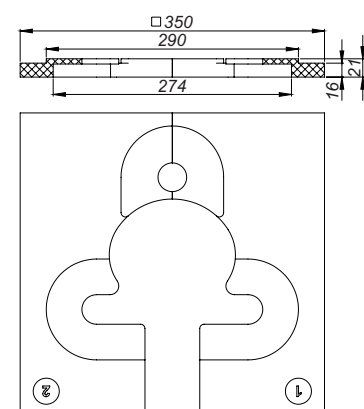

Accessoires DalIDrain/CeraDrain

DALLMER Opbouwelement DalIDrain

Toebehoren passend bij de afvoerkolken DalIDrain, vloerafvoeren DalIDrain.

UITVOERING

- terugstroomafdichting
- beschermdeksel
- inkortbaar 19 – 125 mm

MATERIAAL

polypropyleen, hoogslagvast

ARTIKEL

Opbouwelement DalIDrain

ART. NR.

517241



Opbouwelement DalIDrain

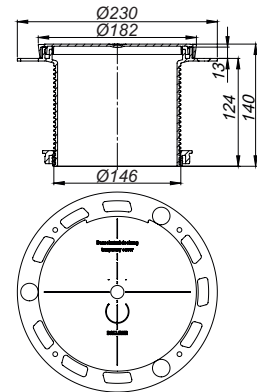

DALLMER Montagevoeten DalIDrain

Voor fixering en hoogte-instelling van de afvoerkolk DalIDrain: 85 – 250 mm (DalIDrain), 55 – 250 mm (DalIDrain Plan), 47 – 250 mm (DalIDrain verticaal).

UITVOERING

- drie geluidsontkoppelende montagevoeten met bevestigingsmateriaal
- drie geluidsontkoppelende schroefdraadstangen met contraoeren

MATERIAAL

ABS; TPE; polypropyleen, hoogslagvast

ARTIKEL

Montagevoeten DalIDrain

AFMETINGEN

236 mm

ART. NR.

517340



Montagevoeten DalIDrain

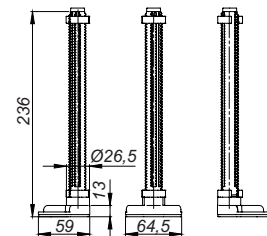

DALLMER mechanische stankafsluiter DalIDrain

Mechanisch werkende stank- en reinigingsafsluiter zonder waterkering (in afwijking van DIN EN 1253). Geschikt voor alle afvoerkolken en vloerafvoeren van de DalIDrain systeemfamilie.

MATERIAAL

polypropyleen, hoogslagvast

ARTIKEL

Mechanische stankafsluiter DalIDrain

AFMETINGEN

d: 84 mm

ART. NR.

517395



Mechanische stankafsluiter DalIDrain

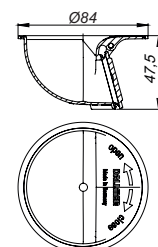

Accessoires DallDrain/CeraDrain

DALLMER haarzeef DallDrain

Toebehoren geschikt voor alle afvoercolken en vloerafvoeren van de DallDrain systeemfamilie met mechanische stank- en reinigingsafsluiter zonder waterkering.

MATERIAAL

polypropyleen, hoogslagvast

ARTIKEL	AFMETINGEN	ART. NR.
Haarzeef DallDrain	d: 66,8 mm	517333



Haarzeef DallDrain

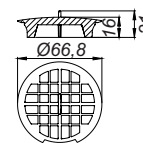

DALLMER haarzeef DallDrain GM

Toebehoren geschikt voor alle afvoercolken en vloerafvoeren van de DallDrain systeemfamilie met mechanische stank- en reinigingsafsluiter zonder waterkering.

MATERIAAL

polypropyleen, hoogslagvast

ARTIKEL	AFMETINGEN	ART. NR.
Haarzeef DallDrain GM	d: 78 mm	518514



Haarzeef DallDrain GM

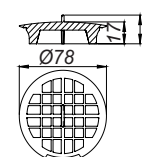

DALLMER Badaansluiting DallDrain

Aansluitstuk met rubber mof afdichting en flexibele lipafdichtingen van TPE voor een betrouwbare aansluiting voor de vloerafvoeren van de DallDrain systeemfamilie.

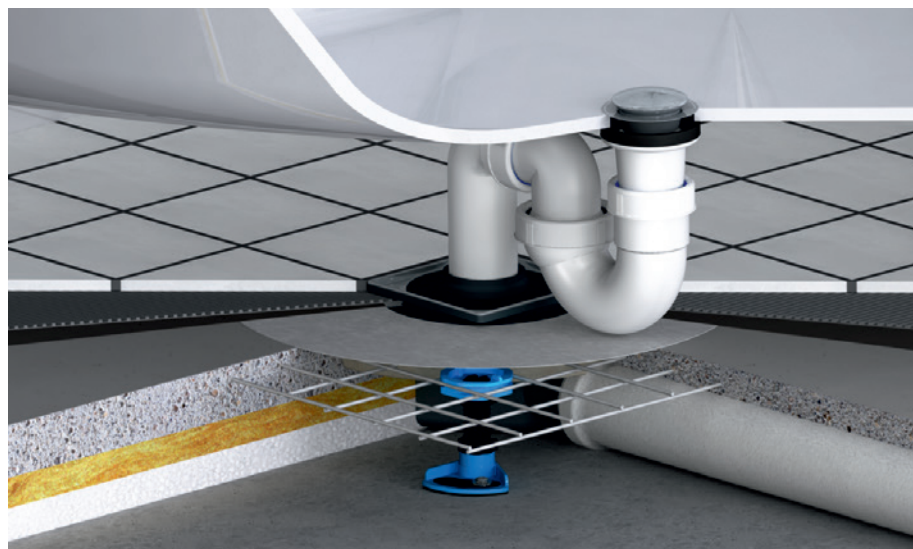

ARTIKEL	DIAMETER	ART. NR.
Badaansluiting DallDrain	DN 50	518521



Badaansluiting DallDrain

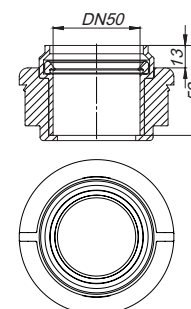

Accessoires DalIDrain/CeraDrain

DALLMER brandwerend ruwbouwelement 2

geschikt voor de afvoerkolken/vloerafvoeren DalIDrain verticaal.
Voor de montage in kernboren (d: 160 mm) in F 30/60/90/120 vloerconstructies.

UITVOERING

- inschuifelement
- zwelmiddellaag
- bevestigingsbeugels
- bekistingshulp
- geluidswerende manchets
- beschermdeksel

Brandwerendheidsklasse
R 30/60/90/120
Registratienr.: Z-19.17-1543

aansluiting van:
Kunststof buis DN 50 via buismof
gegoten buis DN 50 via DALLMER HT/SML-buisverbinder DN 50/DN 50 (artikelnr.: 880024)

ARTIKEL	AFMETINGEN	ART. NR.
Brandwerend ruwbouwelement 2	DN 50	515025



Brandwerend ruwbouwelement 2

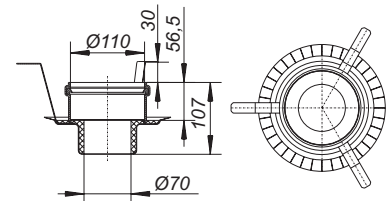

Diameter kernboor: d: 157 – 177 mm

DALLMER plafonddoorvoer DD 160

Bekisting van bekleed piepschuim voor het afdichten van de plafondopening die nodig is voor de brandwerend ruwbouwelement 2.

UITVOERING

centreerring van polypropyleen

ARTIKEL	AFMETINGEN	ART. NR.
Plafonddoorvoer DD 160	d: 175 mm	495501



Plafonddoorvoer DD 160

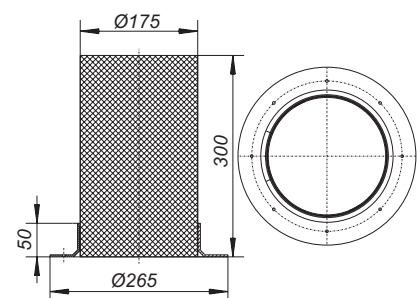

Accessoires DallDrain/CeraDrain

DALLMER brandwerendelement 12

geschikt voor de afvoerkolken/vloerafvoer DallDrain et TistoPlan met verticaal afvoerpijp.
Voor de montage in F 30/60/90/120 vloerconstructies.

UITVOERING

- inschuifelement
- zwelmiddellaag

Brandwerendheidsklasse
R 30/60/90/120
Registratienr.: Z-19.17-1543

aansluiting van:

Kunststof buis DN 50 via buismof

gegoten buis DN 50 via DALLMER HT/SML-buisverbinder DN 50/DN 50 (artikelnr.: 880024)

ARTIKEL	DIAMETER	ART. NR.
Brandwerendelement 12	DN 50	515438

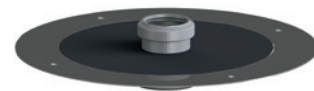

Brandwerendelement 12

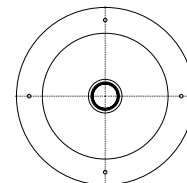
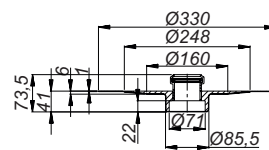

Diameter kernboor: d: 120 mm

Reserveonderdelen DalIDrain/CeraDrain

DALLMER Afdichtingsmanchet DalIDrain

geschikt voor de afvoercolken en vloerafvoeren van de DalIDrain systeemfamilie.

UITVOERING

– flexibele, klikbare afdichtingsmanchet voor veilige aansluiting op compound- en baan-afdichtingen conform DIN 18534

MATERIAAL

polypropyleen, TPE

ARTIKEL	AFMETINGEN	ART. NR.
Afdichtingsmanchet DalIDrain	d: 373 mm	517197

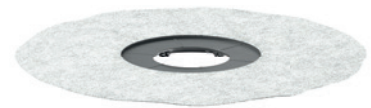

Afdichtingsmanchet DalIDrain

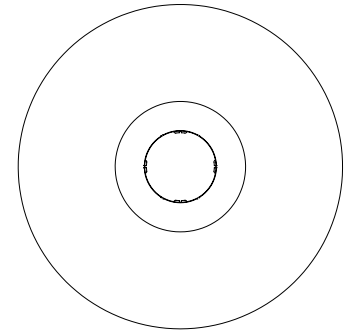
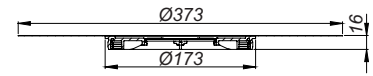

DALLMER Stankafsluiter DalIDrain

geschikt voor de afvoercolken en vloerafvoeren van de DalIDrain systeemfamilie met aansluitingen DN 50.

MATERIAAL

polypropyleen, hoogslagvast

ARTIKEL	AFMETINGEN	ART. NR.
Stankafsluiter DalIDrain	d: 80,5 mm	517357



Stankafsluiter DalIDrain

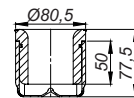

Reserveonderdelen DallDrain/CeraDrain

DALLMER Stankafsluiter DallDrain

geschikt voor de afvoerkolken en vloerafvoeren van de DallDrain systeemfamilie met aansluitingen DN 40.

MATERIAAL

polypropyleen, hoogslagvast

ARTIKEL	AFMETINGEN	ART. NR.
Stankafsluiter DallDrain Plan	d: 80,5 mm	517364



Stankafsluiter DallDrain Plan

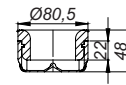

DALLMER mechanische stankafsluiter DallDrain

Mechanisch werkende stank- en reinigingsafsluiter zonder waterkering (in afwijking van DIN EN 1253). Geschikt voor alle afvoerkolken en vloerafvoeren van de DallDrain systeemfamilie.

MATERIAAL

polypropyleen, hoogslagvast

ARTIKEL	AFMETINGEN	ART. NR.
mechanische stankafsluiter DallDrain	d: 84 mm	517395



Mechanische stankafsluiter DallDrain

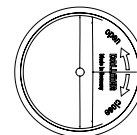
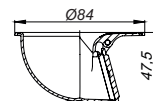

Service

Dallmer producten in één oogopslag

Hulp bij ontwerp en inbouw

De Dallmer-Sessions online. video. live.

10 Jaar garantie*

Ontdek de vele afwateringssystemen en verschaft u een overzicht per productcategorie op onze website dallmer.com

Onder dallmer.com vindt u technische fiche's en technische tekeningen van de verschillende Dallmer producten.



Inbouwvoorschriften



DXF-tekeningen



Technische fiche's



BIM – Building
Information Modeling



Doorsnede's



Konfigurator



Wie de nieuwste stand van de afwateringstechniek, normen en richtlijnen kent, heeft een voorsprong die hij aan zijn klanten kan verduidelijken.

Het opleidingsconcept van Dallmer maakt het nog eenvoudiger om up-to date op de hoogte te blijven.

Meer info vindt u onder: dallmer.com/sessions

Een belofte die je graag aan je klanten doorgeeft.

Vigotec NV
Schoonmansveld 52
2870 Puurs-Sint-Amands
België

T +32 3 860 01 90
E dallmer@vigotec.be
W dallmer.com

DW20070 / 02/2024_PDF
WEEE-Reg.-Nr. DE 98946358

