

Caniveaux de douche Connect
pour pompe d'évacuation au sol
Plancofix Connect

01	Introduction	P. 05
02	Caniveaux de douche Connect	P. 15
03	Gamme de produits	P. 23
04	Services	P. 30

01

Introduction

P. 05



« Nous sommes une entreprise innovante et, conjointement, une grande famille. »

Harry Bauermeister,
Gérant

Dallmer, entreprise familiale, est aujourd'hui dirigée par la quatrième génération. Au cours des décennies, les processus de fabrication ont largement évolué mais une chose s'est pérennisée : Tous les produits Dallmer restent développés, conçus et fabriqués – selon les techniques ultramodernes – à Arnsberg, en Allemagne. Ils portent ainsi, sans aucune restriction, le label de qualité « made in Germany ».

Investissement futur. Dallmer investit constamment, et de façon importante, dans les technologies de pointe pour ses machines. L'entreprise s'implique également, sur le long terme, dans la formation professionnelle afin de conserver ses savoir-faire et fidéliser ses effectifs.

Concentrer les atouts. Afin de fabriquer des solutions d'évacuation d'eau qui anticipent les normes de demain, un esprit pionnier, un capital expériences et une technologie ultramoderne sont indispensables.

Chaque détail compte. La qualité demeure notre priorité absolue et ce, dans les moindres détails. Lorsque tous les facteurs convergent, les exigences les plus élevées sont satisfaites.



Siège social,
Arnsberg

Zones de production et
entrepôts de stockage



1913

Une alliance efficace : Le drainage actif Connect de Dallmer et Pentair Jung Pumpen

La solution effective afin de moderniser
vos salles de bains

Connect est l'accomplissement de savoir-faire complémentaires, entre deux spécialistes de l'évacuation de l'eau que sont Dallmer et Jung Pumpen. Le drainage actif Connect réunit la technique éprouvée de la pompe pour avaloir de sol Plancofix Connect de Pentair Jung Pumpen au design plébiscité des caniveaux de douche Connect de Dallmer. Cette solution modernisera votre salle de bains et vous offrira de nouvelles possibilités, notamment en termes d'accessibilité.

Grâce au drainage actif Connect, il est aujourd'hui facile de rajeunir les salles de bains de bâtiments anciens, ou de grands complexes résidentiels, en réalisant des douches à l'italienne contemporaines. Ceci, via l'utilisation du système de canalisation existant.

L'alliance du savoir-faire

La pompe pour avaloir de sol Plancofix Connect et les caniveaux de douche Connect sont en vente unitairement, en tant que composants modulables du drainage actif Connect. Ils sont ainsi disponibles – distinctement – chez les grossistes en sanitaire.



Afin de mettre à disposition l'ensemble de leurs savoir-faire, les deux fabricants partenaires assurent – respectivement – l'assistance et le service après-vente de chacun des deux composants du système (voir Services page 30).

A noter : La famille de systèmes de drainage DallDrain. Elle augure d'une grande flexibilité quant à l'évacuation de l'eau au sol, pour toutes les surfaces nécessitant une parfaite étanchéité (telles que les salles de bains, les espaces de détente ou spas) et assure une facilité de mise en œuvre pour les installateurs.

Découvrez le système DallDrain :
dallmer.com/dalldrain



Caniveau de douche CeraWall de Dallmer
avec pompe pour avaloir de sol Plancifix Connect de Pentair Jung Pumpen

Le drainage actif Connect est synonyme de modernisation et d'installation de douches à l'italienne



Ancienne salle de bains avec receveur de douche surélevé



Problème

Dans des bâtiments existants, il est souvent impossible – lors de la rénovation – d'installer des douches à l'italienne avec drainage gravitaire : Le raccordement à la colonne des eaux usées étant situé trop haut dans le mur, il ne permet pas d'obtenir la pente nécessaire à l'écoulement.



Solution

La pompe pour avaloir de sol Plancofix Connect de Pentair Jung Pumpen résout ce problème de pente. Les eaux usées s'évacuent naturellement et en silence par la conduite existante. Avec la nouvelle gamme Connect, Dallmer propose douze caniveaux de douche design qui s'adaptent – tous – à cette pompe innovante et permettent de répondre aux exigences les plus élevées.

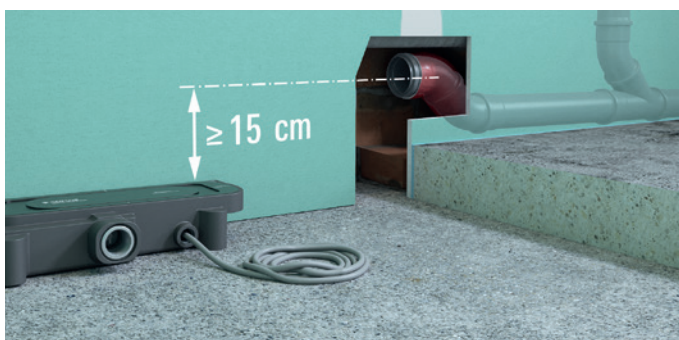

Adaptation

Le drainage actif Connect s'utilise à partir d'un sol de 75 mm et se raccorde jusqu'à une hauteur allant de 15 à 30 cm max.



Sécurité

Le Plancofix Connect dispose d'une homologation VDE. Raccordement au circuit électrique de 230 V protégé par un fusible de 10 A (à action retardée) et un disjoncteur différentiel FI (30 mA) par un électricien spécialisé.



Fonction et maintenance

Tous les éléments sont facilement accessibles, tant pour le premier test que pour le nettoyage ou la future maintenance.



Isolation acoustique conforme à la norme DIN 4109

Réglables, les pieds – à isolation acoustique – facilitent l'alignement en hauteur et réduisent les bruits de fonctionnement à environ 27 dB(A) grâce au revêtement insonorisant. Conformité aux exigences de la norme DIN 4109.

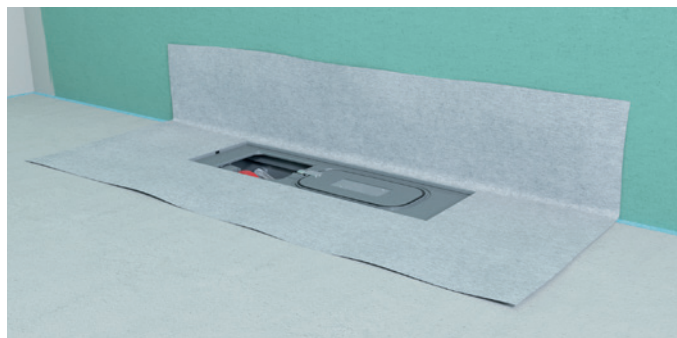

Étanchéité conforme à la norme DIN 18534

Intégration simple dans l'étanchéité composite selon la norme DIN 18534 grâce à une collerette d'étanchéité clipsable. Elle est conditionnée séparément afin d'éviter toute formation de plis et permet ainsi une mise en œuvre fiable du caniveau de douche à l'italienne dans la nouvelle salle de bains.



Salle de bains modernisée grâce au caniveau de douche CeraWall Connect

DALLMER

Drainage actif Connect

Les caniveaux de douche Connect de Dallmer :

Caniveau de douche CeraWall Connect :

Sa mise en œuvre, intégrée dans le mur, le rend quasi invisible

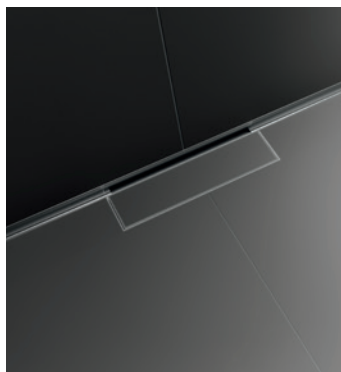

- acier inox mat Réf. 527455
- noir mat Réf. 527462
- or rouge mat Réf. 527479
- laiton mat Réf. 527486



ou

Caniveau de douche CeraFloor Connect :

Mise en œuvre au sol ou près du mur pour une élégance minimaliste



- acier inox mat Réf. 527493
- noir mat Réf. 527509
- or rouge mat Réf. 527516
- laiton mat Réf. 527523



ou

Caniveau de douche CeraFrame Connect :

Au sol, il répond à toutes les attentes grâce à son aspect compact



- acier inox mat Réf. 527530
- noir mat Réf. 527547
- or rouge mat Réf. 527554
- laiton mat Réf. 527561





Pompe pour avaloir de sol Plancofix Connect de Pentair Jung Pumpen :

Priorités de conception

Dès l'origine du Plancofix Connect, Dallmer et Pentair Jung Pumpen se sont accordés afin de conjuguer fiabilité, sécurité et facilité d'accès concernant le nettoyage et la maintenance des éléments fonctionnels :

- La commande de la pompe est assurée par un flotteur qui ne nécessite aucune maintenance
- Le moteur synchrone – intégré – change de sens de rotation en permanence, les cheveux longs ne sont pas emprisonnés dans la roue et sont éliminés efficacement par le système hydraulique
- Homologation VDE
- Les composants sont disposés afin de faciliter les usages

Performance d'évacuation



Diagramme hauteur / largeur

Hauteur d'évacuation H (m)	0,4	0,6
Débit d'évacuation Q (l/min.)	23,0	19,0

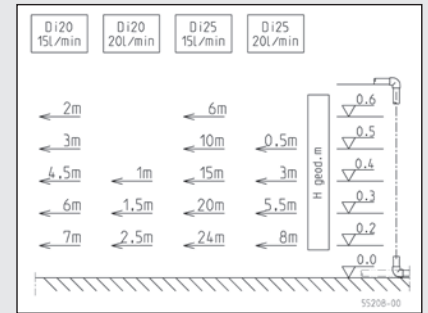

Commande du flotteur sans maintenance

Collerette d'étanchéité flexible, sans pli et clipsable, afin d'assurer un parfait raccordement à l'étanchéité composite selon la norme DIN 18534

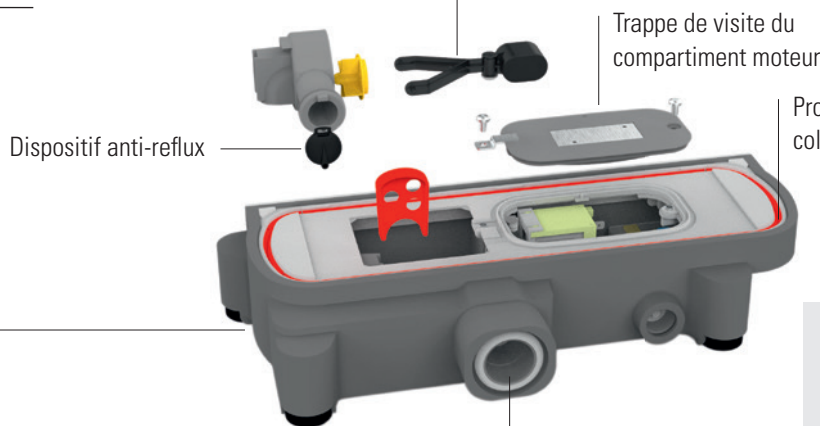

Dispositif anti-reflux

Trappe de visite du compartiment moteur

Profilé de protection pour collerette d'étanchéité



Revêtement avec isolation acoustique pour un véritable confort de fonctionnement : Environ 27 dB(A), conformément aux exigences de la norme DIN 4109

Filetage mâle 1"

Pieds – à isolation acoustique – réglables en hauteur afin de faciliter l'alignement

Caractéristiques techniques

Poids	3,5 kg
DN	25
Dimension p x l x h	18,5 x 40,7 x 7,5 cm
P1	30 W
Tension	1 / N / PE-230 V
Volume sonore	env. 27 dB(A)
H max.	>= 0,6 m
Q max.	23 l/mn

02



Caniveaux de douche
Connect

P. 15



Critères de commande :

Caniveau de douche CeraWell Connect de Dallmer

-  acier inox mat Réf. 527455
-  noir mat Réf. 527462
-  or rouge mat Réf. 527479
-  laiton mat Réf. 527486



DALLMER

Pompe pour avaloir de sol Plancofix Connect de notre partenaire Pentair Jung Pumpen, Réf. JP50319



PENTAIR
JUNG PUMPEN

Matériaux et coloris

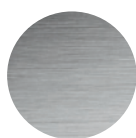

acier inox
mat



noir*
mat



or rouge*
mat

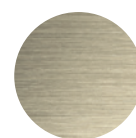

laiton*
mat

Pompe pour avaloir de sol adaptée

Plancofix Connect de Pentair Jung Pumpen

Encombrement en hauteur

avec pompe pour avaloir de sol Plancofix Connect 75 mm

Hauteur / performances d'évacuation

15 – 60 cm / 19 – 23 l/mn selon la hauteur et la largeur d'évacuation

Longueur

800 – 1500 mm, variantes colorées 800 – 1200 mm, s'adapte au millimètre près

Revêtements de sol appropriés

de 12 à 32 mm (colle incluse)

Revêtements muraux appropriés

de 12 à 18 mm (colle incluse)

*Revêtement PVD



- ① Profil acier inox avec cache à carreler
- ② Pose sans cavité dans la colle
- ③ Étanchéité dans le composite
- ④ Ruban de sécurité S 3 autocollant avec armature anti-coupures en acier inox et isolation acoustique
- ⑤ Colletette d'étanchéité DallFlex fournie avec le Plancofix Connect

Avantages

CeraWall Connect se fond parfaitement dans le décor. Ultra-discret, ce caniveau de douche se loge dans l'étréoussse de l'espace situé entre la surface de la douche et le mur. Parfaitement intégré à son environnement, il devient quasi-invisible.

Attention

Système complet du drainage actif Connect = caniveau de douche CeraWall Connect (Dallmer) + pompe pour avaloir de sol Plancofix Connect (Pentair Jung Pumpen).





Vidéo de montage :
dallmer.com/installation





Critères de commande :

Caniveau de douche CeraWell Connect de Dallmer

-  acier inox mat Réf. 527493
-  noir mat Réf. 527509
-  or rouge mat Réf. 527516
-  laiton mat Réf. 527523



DALLMER

Pompe pour avaloir de sol Plancofix Connect de notre partenaire Pentair Jung Pumpen, Réf. JP50319



PENTAIR
JUNG PUMPEN

Matériaux et coloris

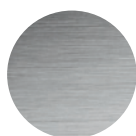

acier inox
mat



noir*
mat



or rouge*
mat

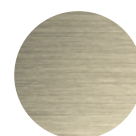

laiton*
mat

Matériau	acier inox
Encombrement en hauteur	avec pompe pour avaloir de sol Plancofix Connect 75 mm
Hauteur / performances d'évacuation	15 – 60 cm / 19 – 23 l/mn selon la hauteur et la largeur d'évacuation
Longueur	800 – 1500 mm, s'adapte au millimètre près
Revêtements de sol appropriés	de 12 à 32 mm (colle incluse) *Revêtement PVD

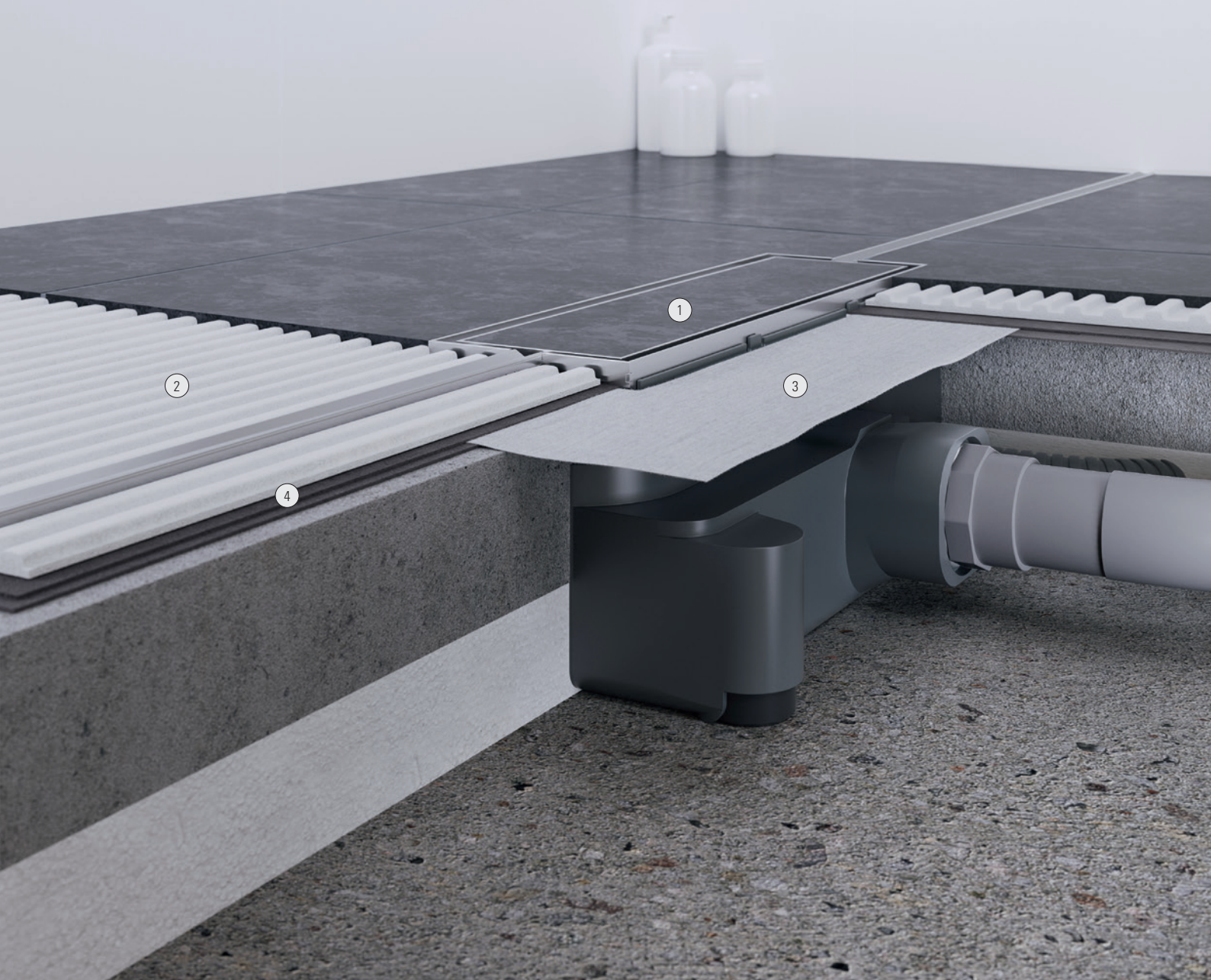

- ① Profil acier inox avec cache à carreler
- ② Pose sans cavité dans la colle
- ③ Colerette d'étanchéité DallFlex fournie avec le Plancofix Connect
- ④ Étanchéité dans le composite

Avantages

CeraFloor Connect convainc tant sur le plan esthétique que technique. D'un élégant minimalisme, le cache du caniveau de douche peut être recouvert avec une très large palette de carrelage. Il convient donc parfaitement pour les salles de bains, espaces détente et spas personnalisables.

A Noter



Système complet du drainage actif Connect = caniveau de douche CeraFloor Connect (Dallmer) + pompe pour avaloir de sol Plancofix Connect (Pentair Jung Pumpen).



Vidéo de montage :
dallmer.com/installation





<p>Critères de commande : Caniveau de douche CeraFrame Connect de Dallmer</p> <ul style="list-style-type: none"> acier inox mat Réf. 527530 noir mat Réf. 527547 or rouge mat Réf. 527554 laiton mat Réf. 527561  <p>DALLMER</p>	<p>Pompe pour avaloir de sol Plancofix Connect de notre partenaire Pentair Jung Pumpen, Réf. JP50319</p>  <p>PENTAIR JUNG PUMPEN</p>
---	--

Matériaux et coloris



acier inox
mat



noir*
mat



or rouge*
mat

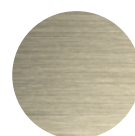

laiton*
mat

Matériau	acier inox
Encombrement en hauteur	avec pompe pour avaloir de sol Plancofix Connect 75 mm
Hauteur / performances d'évacuation	15 – 60 cm / 19 – 23 l/mn selon la hauteur et la largeur d'évacuation
Dimension	300 x 90 mm
Revêtements de sol appropriés	de 12 à 32 mm (colle incluse) *Revêtement PVD



- ① Cadre en inox à carreler
- ② Colle pour carrelage
- ③ Colerette d'étanchéité DallFlex fournie avec le Plancofix Connect
- ④ Étanchéité dans le composite

Avantages

CeraFrame Connect – le cadre parfait pour un espace personnalisé. CeraFrame Individual ne laisse apparaître qu'un petit rectangle fin : Ce caniveau de douche compact comprime une technologie de pointe dans un encombrement minimal – et offre de nombreuses possibilités de personnalisation.

A Noter

Système complet du drainage actif Connect = Caniveau de douche CeraFrame Connect (Dallmer) + pompe pour avaloir de sol Plancofix Connect (Pentair Jung Pumpen).



Vidéo de montage :
dallmer.com/installation



03

Gamme de produits

P. 23

Caniveau de douche CeraWall Connect

DALLMER caniveau de douche CeraWall Connect

dédié à l'installation avec pompe pour siphon de sol Plancofix Connect de Pentair Jung Pumpen. Profil d'écoulement avec pente transversale intégrée, pour un montage invisible à la jonction entre le mur et le sol, adapté aux revêtements de sol de 12 à 32 mm et aux revêtements muraux de 12 à 18 mm (colle incluse), adaptable au millimètre près sur une longueur de 800 à 1.500 mm.

SPÉCIFICITÉS

- cache à carreler avec des revêtements de sol individuels
- ruban de sécurité S 3 autocollant avec armature anti-coupures en inox pour la protection de l'étanchéité de surface et ruban insonorisant pour le découplage de la structure
- accessoires de montage et positionnement
- gabarit de traçage
- coiffe de protection

MATÉRIAU

acier inox 1.4301

DÉSIGNATION	DIMENSION	RÉF.
caniveau de douche CeraWall Connect	800-1500 mm	527455



caniveau de douche CeraWall Connect

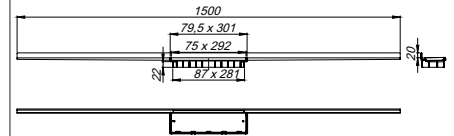

DALLMER caniveau de douche CeraWall Connect noir mat

dédié à l'installation avec pompe pour siphon de sol Plancofix Connect de Pentair Jung Pumpen. Profil d'écoulement avec pente transversale intégrée, pour un montage invisible à la jonction entre le mur et le sol, adapté aux revêtements de sol de 12 à 32 mm et aux revêtements muraux de 12 à 18 mm (colle incluse), adaptable au millimètre près sur une longueur de 800 à 1.200 mm.

SPÉCIFICITÉS

- cache à carreler avec des revêtements de sol individuels
- ruban de sécurité S 3 autocollant avec armature anti-coupures en inox pour la protection de l'étanchéité de surface et ruban insonorisant pour le découplage de la structure
- accessoires de montage et positionnement
- gabarit de traçage
- coiffe de protection

MATÉRIAU

acier inox 1.4301, revêtement PVD coloré noir mat

DÉSIGNATION	DIMENSION	RÉF.
caniveau de douche CeraWall Connect noir mat	800-1200 mm	527462



caniveau de douche CeraWall Connect noir mat

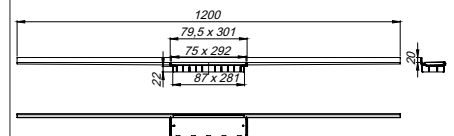

Critères de commande :

Système complet du drainage actif Connect = caniveau de douche CeraWall Connect (Dallmer) + pompe pour avaloir de sol Plancofix Connect (Pentair Jung Pumpen).



Plancofix Connect RÉF : JP 50319

En raison des technologies de fabrication, de la nature du matériau d'origine et des conditions d'éclairage, les finitions PVD peuvent présenter de légères variations de couleur.

Caniveau de douche CeraWall Connect

DALLMER caniveau de douche CeraWall Connect or rouge mat

dédié à l'installation avec pompe pour siphon de sol Plancofix Connect de Pentair Jung Pumpen. Profil d'écoulement avec pente transversale intégrée, pour un montage invisible à la jonction entre le mur et le sol, adapté aux revêtements de sol de 12 à 32 mm et aux revêtements muraux de 12 à 18 mm (colle incluse), adaptable au millimètre près sur une longueur de 800 à 1.200 mm.

SPÉCIFICITÉS

- cache à carreler avec des revêtements de sol individuels
- ruban de sécurité S 3 autocollant avec armature anti-coupures en inox pour la protection de l'étanchéité de surface et ruban insonorisant pour le découplage de la structure
- accessoires de montage et positionnement
- gabarit de traçage
- coiffe de protection

MATÉRIAU

acier inox 1.4301, revêtement PVD coloré or rouge mat

DÉSIGNATION	DIMENSION	RÉF.
caniveau de douche CeraWall Connect or rouge mat	800-1200 mm	527479

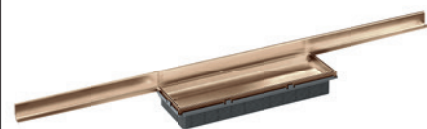

caniveau de douche CeraWall Connect or rouge mat

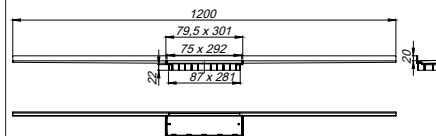

DALLMER caniveau de douche CeraWall Connect laiton mat

dédié à l'installation avec pompe pour siphon de sol Plancofix Connect de Pentair Jung Pumpen. Profil d'écoulement avec pente transversale intégrée, pour un montage invisible à la jonction entre le mur et le sol, adapté aux revêtements de sol de 12 à 32 mm et aux revêtements muraux de 12 à 18 mm (colle incluse), adaptable au millimètre près sur une longueur de 800 à 1.200 mm.

SPÉCIFICITÉS

- cache à carreler avec des revêtements de sol individuels
- ruban de sécurité S 3 autocollant avec armature anti-coupures en inox pour la protection de l'étanchéité de surface et ruban insonorisant pour le découplage de la structure
- accessoires de montage et positionnement
- gabarit de traçage
- coiffe de protection

MATÉRIAU

acier inox 1.4301, revêtement PVD coloré laiton mat

DÉSIGNATION	DIMENSION	RÉF.
caniveau de douche CeraWall Connect laiton mat	800-1200 mm	527486



caniveau de douche CeraWall Connect laiton mat

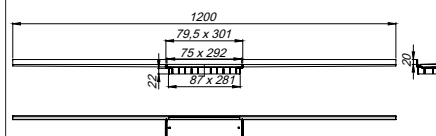

Critères de commande :

Système complet du drainage actif Connect = caniveau de douche CeraWall Connect (Dallmer) + pompe pour avaloir de sol Plancofix Connect (Pentair Jung Pumpen).



Plancofix Connect RÉF : JP 50319

En raison des technologies de fabrication, de la nature du matériau d'origine et des conditions d'éclairage, les finitions PVD peuvent présenter de légères variations de couleur.

Caniveau de douche CeraFloor Connect

DALLMER caniveau de douche CeraFloor Connect

dédié à l'installation avec pompe pour siphon de sol Plancofix Connect de Pentair Jung Pumpen. Profil d'écoulement avec pente transversale intégrée, installé à fleur de surface, adapté aux revêtements de sol de 12 à 32 mm (colle incluse), adaptable au millimètre près sur une longueur de 1500 à 800 mm.

SPÉCIFICITÉS

- cache à carreler avec des revêtements de sol individuels
- accessoires de montage et positionnement
- coiffe de protection

MATÉRIAU

acier inox 1.4301, classe de charge K 3 (300 kg)

DÉSIGNATION	DIMENSION	RÉF.
caniveau de douche CeraFloor Connect acier inox mat	800-1500 mm	527493



caniveau de douche CeraFloor Connect

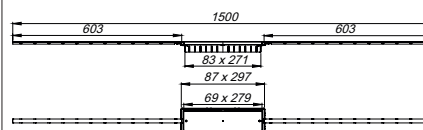

DALLMER caniveau de douche CeraFloor Connect noir mat

dédié à l'installation avec pompe pour siphon de sol Plancofix Connect de Pentair Jung Pumpen. Profil d'écoulement avec pente transversale intégrée, installé à fleur de surface, adapté aux revêtements de sol de 12 à 32 mm (colle incluse), adaptable au millimètre près sur une longueur de 1500 à 800 mm.

SPÉCIFICITÉS

- cache à carreler avec des revêtements de sol individuels
- accessoires de montage et positionnement
- coiffe de protection

MATÉRIAU

acier inox 1.4301, classe de charge K 3 (300 kg), revêtement PVD coloré noir mat

DÉSIGNATION	DIMENSION	RÉF.
caniveau de douche CeraFloor Connect noir mat	800-1500 mm	527509



caniveau de douche CeraFloor Connect noir mat

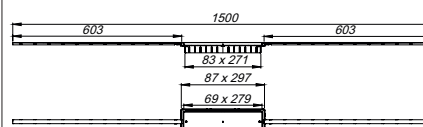

Critères de commande :

Système complet du drainage actif Connect = caniveau de douche CeraFloor Connect (Dallmer) + pompe pour avaloir de sol Plancofix Connect (Pentair Jung Pumpen).



Plancofix Connect RÉF : JP 50319

En raison des technologies de fabrication, de la nature du matériau d'origine et des conditions d'éclairage, les finitions PVD peuvent présenter de légères variations de couleur.

Caniveau de douche CeraFloor Connect

DALLMER caniveau de douche CeraFloor Connect or rouge mat

dédié à l'installation avec pompe pour siphon de sol Plancofix Connect de Pentair Jung Pumpen. Profil d'écoulement avec pente transversale intégrée, installé à fleur de surface, adapté aux revêtements de sol de 12 à 32 mm (colle incluse), adaptable au millimètre près sur une longueur de 1500 à 800 mm.

SPÉCIFICITÉS

- cache à carreler avec des revêtements de sol individuels
- accessoires de montage et positionnement
- coiffe de protection

MATÉRIAU

acier inox 1.4301, classe de charge K 3 (300 kg), revêtement PVD coloré or rouge mat

DÉSIGNATION	DIMENSION	RÉF.
caniveau de douche CeraFloor Connect or rouge mat	800-1500 mm	527516

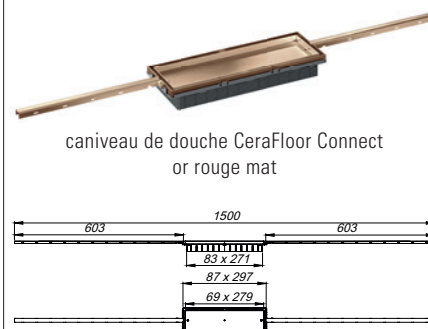

caniveau de douche CeraFloor Connect or rouge mat

DALLMER caniveau de douche CeraFloor Connect laiton mat

dédié à l'installation avec pompe pour siphon de sol Plancofix Connect de Pentair Jung Pumpen. Profil d'écoulement avec pente transversale intégrée, installé à fleur de surface, adapté aux revêtements de sol de 12 à 32 mm (colle incluse), adaptable au millimètre près sur une longueur de 1500 à 800 mm.

SPÉCIFICITÉS

- cache à carreler avec des revêtements de sol individuels
- accessoires de montage et positionnement
- coiffe de protection

MATÉRIAU

acier inox 1.4301, classe de charge K 3 (300 kg), revêtement PVD coloré laiton mat

DÉSIGNATION	DIMENSION	RÉF.
caniveau de douche CeraFloor Connect laiton mat	800-1500 mm	527523

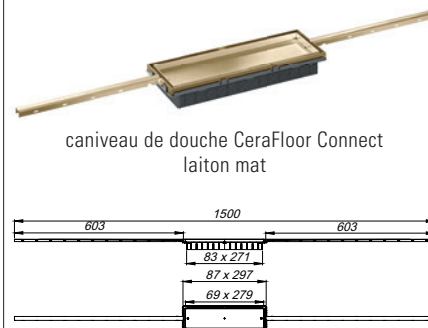

caniveau de douche CeraFloor Connect laiton mat

Critères de commande :

Système complet du drainage actif Connect = caniveau de douche CeraFloor Connect (Dallmer) + pompe pour avaloir de sol Plancofix Connect (Pentair Jung Pumpen).



Plancofix Connect RÉF : JP 50319

En raison des technologies de fabrication, de la nature du matériau d'origine et des conditions d'éclairage, les finitions PVD peuvent présenter de légères variations de couleur.

Caniveau de douche CeraFrame Connect

DALLMER caniveau de douche CeraFrame Connect

dédié à l'installation avec pompe pour siphon de sol Plancofix Connect de Pentair Jung Pumpen. adapté aux revêtements de sol de 12 à 32 mm (colle incluse), rallonge de cadre ABS, cadre acier inox 1.4301, 300 x 90 mm

SPÉCIFICITÉS

- cache à carreler avec des revêtements de sol individuels
- accessoires de montage et positionnement
- coiffe de protection

- ▶ **caniveau de douche CeraFrame Connect**
acier inox 1.4301, classe de charge K 3 (300 kg)
- ▶ **caniveau de douche CeraFrame Connect noir mat**
acier inox 1.4301, revêtement PVD coloré noir mat, classe de charge K 3 (300 kg)
- ▶ **caniveau de douche CeraFrame Connect or rouge mat**
acier inox 1.4301, revêtement PVD coloré or rouge mat, classe de charge K 3 (300 kg)
- ▶ **caniveau de douche CeraFrame Connect laiton mat**
acier inox 1.4301, revêtement PVD coloré laiton mat, classe de charge K 3 (300 kg)

DÉSIGNATION

DÉSIGNATION	DIMENSION	RÉF.
caniveau de douche CeraFrame Connect	300 x 90 mm	527530
caniveau de douche CeraFrame Connect noir mat	300 x 90 mm	527547
caniveau de douche CeraFrame Connect or rouge mat	300 x 90 mm	527554
caniveau de douche CeraFrame Connect laiton mat	300 x 90 mm	527561

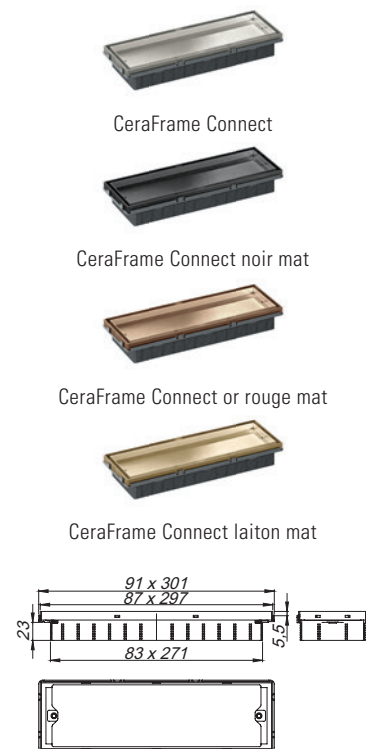

Critères de commande :

Système complet du drainage actif Connect = caniveau de douche CeraFrame Connect (Dallmer) + pompe pour avaloir de sol Plancofix Connect (Pentair Jung Pumpen).



Plancofix Connect RÉF : JP 50319

En raison des technologies de fabrication, de la nature du matériau d'origine et des conditions d'éclairage, les finitions PVD peuvent présenter de légères variations de couleur.

Caniveau de douche Connect, accessoires

DALLMER cache CeraWall Connect Design

Cache alternatif pour caniveaux de douche CeraWall Connect.
Design universel en acier inoxydable (non carrelé).

MATÉRIAU

acier inox 1.4301 ou
acier inox 1.4301, revêtement PVD coloré noir mat, or rouge mat ou laiton mat

DÉSIGNATION	RÉF.
cache CeraWall Connect Design acier inox mat	527615
cache CeraWall Connect Design noir mat	527622
cache CeraWall Connect Design or rouge mat	527639
cache CeraWall Connect Design laiton mat	527646



cache CeraWall Connect Design
acier inox mat



cache CeraWall Connect Design
noir mat



cache CeraWall Connect Design
or rouge mat



cache CeraWall Connect Design
laiton mat

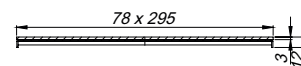

DALLMER cache CeraFloor/CeraFrame Connect Design

Cache alternatif pour caniveaux de douche CeraFloor Connect et CeraFrame Connect.
Design universel en acier inoxydable (non carrelé).

MATÉRIAU

acier inox 1.4301 ou
acier inox 1.4301, revêtement PVD coloré noir mat, or rouge mat ou laiton mat

DÉSIGNATION	RÉF.
cache CeraFloor/CeraFrame Connect Design acier inox mat	527691
cache CeraFloor/CeraFrame Connect Design noir mat	527707
cache CeraFloor/CeraFrame Connect Design or rouge mat	527714
cache CeraFloor/CeraFrame Connect Design laiton mat	527721



cache CeraFloor/CeraFrame Connect Design
acier inox mat



cache CeraFloor/CeraFrame Connect Design
noir mat



cache CeraFloor/CeraFrame Connect Design
or rouge mat



cache CeraFloor/CeraFrame Connect Design
laiton mat

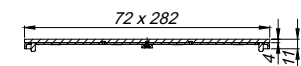

Services

Nos produits en un coup d'oeil

Découvrez nos multiples systèmes de drainage et visualisez nos catégories de produits sur dallmer.com

Outils de prescription
et d'installation

Les agenciers, architectes et installateurs trouveront – sur dallmer.com/service – tous les outils et documents utiles à la prescription ainsi qu'à l'installation.



Notices de montage



Plans DXF



Fiches techniques



BIM – « Building Information
Modeling »



Coupes du système



Configurateur

Assistance et service après-vente

Téléchargement de la brochure Plancofix Connect
de Pentair Jung Pumpen sur
jung-pumpen.de/fr/download



Service après-vente Dallmer

Vigotec NV
Schoonmansveld 52
2870 Puurs-Sint-Amands
Belgique
T +32 3 860 01 90
E dallmer@vigotec.be
W dallmer.com

Garantie 10 ans*

Une promesse de qualité pour vous et vos clients.

DallmerVideos [dallmer.official](https://www.facebook.com/dallmer.official) [dallmer_official](https://www.instagram.com/dallmer_official) [dallmer_official](https://www.pinterest.com/dallmer_official)

*Conformément à nos conditions de garantie de janvier 2013, à l'exception de la République d'Irlande et du Royaume-Uni.

Vigotec NV
Schoonmansveld 52
2870 Puurs-Sint-Amands
Belgique

T +32 3 860 01 90
E dallmer@vigotec.be
W dallmer.com

DW20086 / 10/2023_0.25_FA
WEEE-Reg.-Nr. DE 98946358

